

# **INNOGRAV**<sup>®</sup>

GRAVIERMATERIAL – SCHILDER – SUBLIMATION

## **VOL.7**



# Vorwort

## Ihr Lieferant für Graviermaterial

### Leistung und Qualität zum fairen Preis

Innograv ist ein führender Anbieter von Graviermaterial und Zubehör seit mehr als 20 Jahren in Deutschland und Europa.

Das Angebot umfasst laser- und fräsbare Kunststoffe/Metalle, Schilder und Zubehör. Mit mehr als 1200 Artikeln haben wir uns an den Bedürfnissen des Marktes orientiert und bestreben für jede Anforderung das passende Produkt zu liefern.

Seit Gründung folgen wir dabei unseren Grundprinzipien:

- Kundenorientierung von Anfang an
- Leistung und Qualität zu fairen Preisen
- Preistransparenz
- Schnelle Lieferung

Gemeinsam mit unseren mehr als 25 Mitarbeitern am Standort Langwedel achten wir nicht nur auf Qualität beim Material, sondern auf Effizienz bei unseren Dienstleistungen von der Beratung über die Auftragsannahme bis zur Auslieferung. Neben dem Angebot fertiger Größen bieten wir Ihnen auch den maßgenauen Zuschnitt von Tafeln, Ronden und Ovalen inklusive weiterer Bearbeitungsschritte wie Bohren und Facettieren.

Unser Online-Shop ermöglicht Ihnen, sich jederzeit über das aktuelle Programm zu informieren und Bestellungen einfach und bequem zu tätigen. Dabei werden Sie mit Hilfe von Konfiguratoren bei kundenspezifischen Produkten geführt.

Um die Printmedien mit dem Online-Angebot zu vereinen, war es notwendig, die Zuschnittsberechnung im Katalog anzupassen.

Sollten Sie Fragen haben, das Team von Innograv steht Ihnen jederzeit beratend zur Seite.

Christian Richter  
Geschäftsführer



LaserAcryl 1 LaserAcryl 2 LaserAcryl 3 LaserPlus LaserFlex LaserSatin  
LaserFolie LaserReverse LaserAcrylEco LaserUltra LaserTexture LaserBasic  
Blacklites Goldcoast Acrylglas farblos AlumaMark DuraBlack AluSign AluCast  
LaserMarble Lasermessing Lasermetall Edelstahl (V2A) LaserMark(V4A)

PLY 1 PLY 2 Hardwear Plus ProPlast Acrylglas Acrylglas Reverse Multipal  
(Schichtkunststoff) Melamin PLY 3 Stone Aluminium G Aluminium G Farben  
Aluminium W Aluminium W Farben Aluminium-Edelstahl-Look Graviermessing satiniert  
Graviermessing poliert Messing MS58

Acryl-Facetten-Schilder Messing-Türschilder/Klingeltaster Edelstahl-Türschilder  
Klingelschilder/Gravur-Ornamente Einlegeschilder Ronden Ovale Formschilder  
Schlüsselschilder/-ringe, S-Haken, K-Ketten Hotel-Schlüsselanhänger/Garderobenmarken  
Acryl-Trophäen Metall-Trophäen Kleintieranhänger Halsbandschilder  
Gemäldeschilder Kunststoffrahmen-/Einlegeschild-Exclusiv Namensschilder badgetec

Befestigung Namensschilder Befestigung Namensschilder selbstklebend  
Befestigungsarten Magnete Schilderhalter Wandbefestigungen/Saugnapf  
Wandabstandshalter Florenz, Samara, Bern Wandabstandshalter 10-25, Zierköpfe  
Klebebänder Klebepunkte, Schrauben DIN 95

Acrylfil Farbstifte, Hochglanzlack CerMark/markSolid  
Aluoxyd, Messingoxyd

Alu-Orientierungssystem Info-Beschilderungssystem  
Design-Glasschilder

Fräser Fräser-Schleifservice Einzahnfräser für Kunststoffe Einzahnfräser für  
Metalle Fräser-Zubehör Gravier-Diamanten Sägeblätter, Vakuumsystem  
Zubehör Fräuserschleifmaschine Plottermesser

Schleifservice Schneidschere, Runddeckenstanze Präzisionssägen  
Zubehör für Varga Kunststoffbiegegerät

Treibriemen, Schmiermittel, Reinigungsspray Zaponlack, Motorkohle Stempelgummi,  
Hochleistungstuch, Laser-Tape LaserEdge, Abdeckpapier,  
Gravier-Tape PowerMat® Haftmatte

Was ist Sublimation? Faxbestellung SubliALU Alu-Stanzteile

Allgemeine Geschäftsbedingungen Stichwortverzeichnis Wichtige Hinweise

## Lasergraviermaterial

Seite 07-41

## Fräsergraviermaterial

Seite 43-77

## Schilder

Seite 79-101

## Befestigungen

Seite 103-115

## Färbemittel

Seite 117-122

## Beschilderungssysteme

Seite 125-129

## Werkzeuge

Seite 131-143

## Maschinen

Seite 145-151

## Zubehör

Seite 153-159

## Sublimation

Seite 161-167

## Sonstiges

Seite 168-171



# Online-Shop

+++ Neuer Onlineshop unter [www.innograv.com](http://www.innograv.com) +++

Online-Shop

The screenshot shows the homepage of the Innograv online shop. At the top, a red banner reads "Verkauf und Lieferung nur an Gewerbetreibende". Below this is the Innograv logo and navigation links for "ARTIKELSUCHE", "ANMELDUNG", and "WARENKORB". A main banner features a blue background with a gear and the text "MINI IVI2411 Industri". To the right of the banner are three service boxes: "Hilfe bei der Produktberatung", "Nutzen Sie unseren Schleifservice", and "Schneller zum passenden Produkt: Unsere Piktogramme". Below the banner is a "Service" section with links for "FAQ", "Downloads", "Piktogramme", "Schleifservice", "Beratung Zuschnitte", "Versand und Zahlungsbedingungen", and "Kontakt". A central promotional area asks "Benötigen Sie Zuschnitte oder Streifen?" and "Kennen Sie schon unseren Hauptkatalog?". The footer contains copyright information and a disclaimer: "\*Alle Preise verstehen sich zzgl. Mehrwertsteuer und Versandkosten und ggf. Nachnahmegebühren, wenn nicht anders beschrieben".





## Artikelsuche, Anmeldung, Warenkorb

Schnelle Produktsuche über die Artikelsuche. Shopanmeldung und Anzeige der Kontendaten. Anzahl der Warenkorpositionen und Navigation zum Warenkorb.

## Piktogramme

Schnelle Übersicht der Eigenschaften

## Stichpunkte und Bilder

Stichpunkte beschreiben die wichtigsten Eigenschaften. Alle Bilder lassen sich vergrößern.

## Produktbeschreibung

Ein kurzer Beschreibungstext sowie die Eigenschaften, Bearbeitungsmöglichkeiten und Verwendung lassen sich über die Registerkarten anzeigen.

## Variantenauswahl

Hier werden die möglichen Bestellvarianten für das Graviermaterial angezeigt. Standardmäßig ist die Variante Tafel eingestellt.

## Produktkonfiguration

Je nach ausgewählter Variante werden die erforderlichen Registerkarten angezeigt. Das Produkt wird in mehreren Schritten konfiguriert. Mit dem „Weiter“ Button wird jeweils die nächste Registerkarte aufgeschlagen. Die geführte Konfiguration wird von Innograv empfohlen.

Es ist auch möglich, die Reihenfolge der Registerkarten eigenständig vorzunehmen. Gesetzte Parameter können durch den „Löschen“ Button wieder zurückgesetzt werden.

Optional kann mit dem „Übernehmen“ Button der aktuelle Preis angezeigt werden, sowie mit dem „Zurück“ Button die vorherige Registerkarte aufgeschlagen werden.

## Preisinformation und Zusammenfassung

Anzeige der aktuellen Preisstaffel zum konfigurierten Produkt. Zusammenfassung der Produktkonfiguration.

## Mengenangabe und „In den Warenkorb“ legen

Eingabe der Menge. Bestellmengen sind angegeben. Das Produkt wird über den Button „In den Warenkorb legen“ an den Warenkorb übergeben.

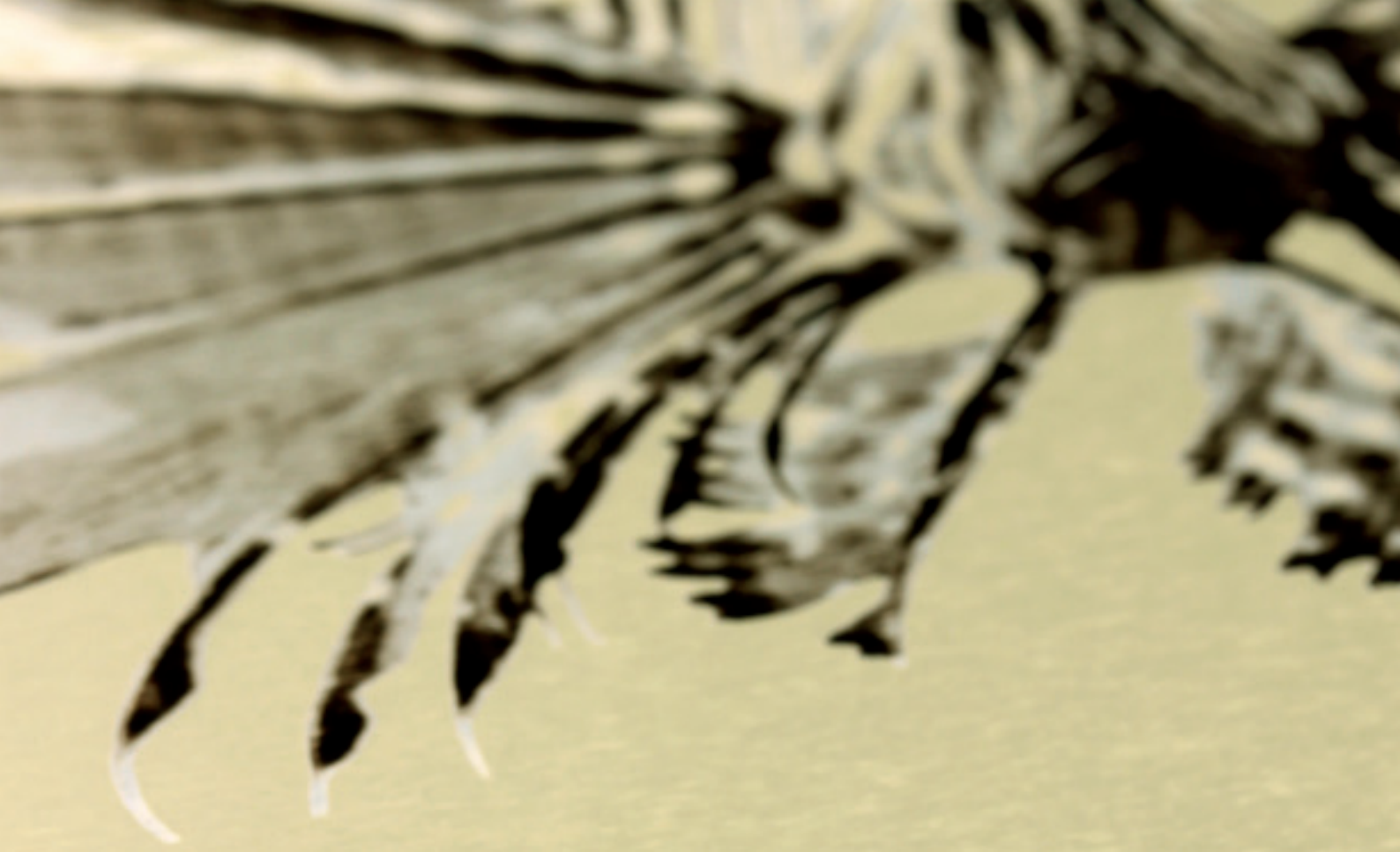

ZIFISCHER R  
PTEROIS

CARL VO



# Lasergraviermaterial



<b>LaserAcryl 1</b>	<b>8-9</b>
<b>LaserAcryl 2</b>	<b>10-11</b>
<b>LaserAcryl 3</b>	<b>12-13</b>
<b>LaserPlus</b>	<b>14-15</b>
<b>LaserFlex</b>	<b>16-17</b>
<b>LaserSatin</b>	<b>18</b>
<b>LaserFolie</b>	<b>19</b>
<b>LaserReverse</b>	<b>20</b>
<b>LaserAcrylEco</b>	<b>21</b>
<b>LaserUltra</b>	<b>22</b>
<b>LaserTexture</b>	<b>23</b>
<b>LaserBasic</b>	<b>24</b>
<b>Blacklites</b>	<b>25</b>
<b>Goldcoast</b>	<b>26</b>
<b>Acrylglas farblos</b>	<b>27</b>
<b>AlumaMark</b>	<b>28-29</b>
<b>DuraBlack</b>	<b>30-31</b>
<b>AluSign</b>	<b>32-33</b>
<b>AluCast</b>	<b>34</b>
<b>LaserMarble</b>	<b>35</b>
<b>Lasermessing</b>	<b>36</b>
<b>Lasermetall</b>	<b>37</b>
<b>Edelstahl (V2A)</b>	<b>38-39</b>
<b>LaserMark (V4A)</b>	<b>40-41</b>



# LaserAcryl 1

- Laser- und Fräsgravur
- UV-resistent
- Lieferbar in vielen Farben
- 1,6 mm Materialstärke



## Eigenschaften

Oberfläche	matt/glänzend
Gravurtiefe	0,1 mm
Stärken (in mm)	1,6
Material	Acryl
Standard Format	610 x 610 mm
Temp. bis (in Celsius)	80°
UV-resistent	• (außer gold)
Flexibel	•
Bruchfest	

## Bearbeitungsmöglichkeiten

Laser beschriften	•	Bohren	•
Laser schneiden	•	Kleben	•
Fräser (Hartmetall)	•	Sägen	•
Heißprägen	•	Schneiden	
Siebdruck	•	Stanzen	

## Verwendung

Innen	•
Außen	• (außer gold)

### matt

	LZ-902-016 weiß/schwarz
	LZ-919-016 weiß/grün
	LZ-916-016 weiß/rot
	LZ-917-016 weiß/blau
	LZ-912-016 weinrot/weiß
	LZ-903-016 rot/weiß
	LZ-908-016 rot/schwarz
	LZ-925-016 goldgelb/schwarz
	LZ-934-016 gelb/rot
	LZ-906-016 gelb/schwarz
	LZ-905-016 apfelgrün/weiß
	LZ-914-016 grün/weiß

	LZ-942-016 blaugrün/weiß
	LZ-904-016 blau/weiß
	LZ-909-016 dunkelblau/weiß
	LZ-901-016 schwarz/weiß
	LZ-933-016 grau/weiß
	LZ-907-016 alu matt/schwarz

### glänzend

	LZ-993-016 silber gl./schwarz
	LZ-991-016 silber geb./schwarz
	LZ-9412-016 silber geb./blau
	LZ-992-016 gold gl./schwarz
	LZ-990-016 gold geb./schwarz

	LZ-9413-016 gold geb./blau
	LZ-9408-016 gold geb./grün
	LZ-9407-016 gold geb./rot
	LZ-997-016 europa gold geb./schwarz
	LZ-9346-016 bronze geb./schwarz
	LZ-9372-016 nickel geb./schwarz
	LZ-9202F-016 dunkelblau marmoriert gl./weiß
	LZ-9204F-016 dunkelgrün marmoriert gl./weiß
	LZ-9213-016 preiselbeere marmoriert gl./weiß
	LZ-9218-016 granit rustikal gl./weiß

# LaserAcryl 1



## Schilder-Zuschnitte bis 200 cm<sup>2</sup>

Mindestmenge: 20 Stück pro Größe, Stärke und Farbe

Stückpreis in € Fläche bis cm <sup>2</sup>	Stärke in mm
	1,6
10	
15	
20	
25	
30	
40	
50	
60	
70	
80	
90	
100	
110	
120	
130	
140	
150	
160	
170	
180	
190	
200	

Zuschläge in €	
Ecken abgerundet	
Bohrung 1 Loch	
Bohrung 2 Loch	
Bohrung 4 Loch	
Facette	

Rabatte	
ab 50	
ab 100	
ab 500	
ab 1000	

Nicht rabattfähiger Zuschlag:  
Selbstklebefolie pro angefangene 10 cm<sup>2</sup> €

## Original-Tafel 610 x 610 mm

andere Formate: 610 x 305 mm und 1220 x 610 mm

Stückpreis in € Stärke in mm	Anzahl Tafeln				
	1-4	5-9	10-24	25-49	ab 50
1,6					

Zuschläge: Selbstklebefolie pro Original-Tafel €

## Schilder-Zuschnitte ab 200 cm<sup>2</sup>

Keine Mindestmenge

Stückpreis in €	Stärke in mm	Zuschläge in €	
	1,6	Ecken abgerundet	
		Bohrung 1 Loch	
		Bohrung 2 Loch	
		Bohrung 4 Loch	
		Facette	

Zuschlag: Selbstklebefolie  
pro angefangene 10 cm<sup>2</sup> €

## Streifen 610 mm

1000 mm: Stückpreis x 2

Mindestmenge: 20 Stück pro Größe, Stärke und Farbe

Stückpreis in € Breite bis mm	Stärke in mm	Zuschläge in €	
	1,6	Längsfacette	
10			
15			
20			
25			
30			
35			
40			
45			
50			
60			
70			
80			
90			
100			

Nicht rabattfähiger Zuschlag:  
Selbstklebefolie pro angefangene 10 cm<sup>2</sup> €

# LaserAcryl 2

- Laser- und Fräsgravur
- Matte, reflektionsarme Oberfläche
- 1,6 mm Materialstärke

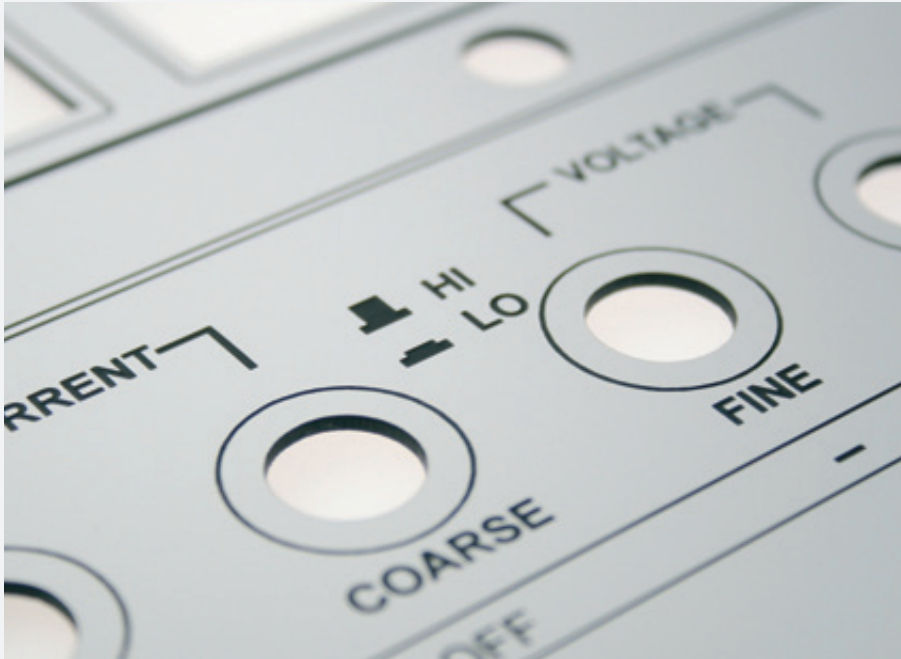

## Eigenschaften

Oberfläche	matt
Gravurtiefe	0,1 mm
Stärken (in mm)	1,6
Material	Acryl
Standard Format	610 x 610 mm
Temp. bis (in Celsius)	80°
UV-resistent	
Flexibel	•
Bruchfest	

## Bearbeitungsmöglichkeiten

Laser beschriften	•	Bohren	•
Laser schneiden	•	Kleben	•
Fräser (Hartmetall)	•	Sägen	•
Heißprägen	•	Schneiden	
Siebdruck	•	Stanzten	

## Verwendung

Innen	•
Außen	

matt



LZ-2901-016  
schwarz/weiß

LZ-2902-016  
weiß/schwarz

LZ-2903-016  
rot/weiß



LZ-2906-016  
gelb/schwarz

LZ-2904-016  
blau/weiß

**Original-Tafel** 610 x 610 mm  
andere Formate: 610 x 305 mm und 1220 x 610 mm

Stückpreis in € Stärke in mm	Anzahl Tafeln				
	1 - 4	5 - 9	10 - 24	25 - 49	ab 50
1,6					

Zuschläge: Selbstklebefolie pro Original-Tafel €





## Schilder-Zuschnitte bis 200 cm<sup>2</sup>

Mindestmenge: 20 Stück pro Größe, Stärke und Farbe

Stückpreis in € Fläche bis cm <sup>2</sup>	Stärke in mm
	1,6
10	
15	
20	
25	
30	
40	
50	
60	
70	
80	
90	
100	
110	
120	
130	
140	
150	
160	
170	
180	
190	
200	

Zuschläge in €	
Ecken abgerundet	
Bohrung 1 Loch	
Bohrung 2 Loch	
Bohrung 4 Loch	
Facette	

Rabatte	
ab 50	
ab 100	
ab 500	
ab 1000	

Nicht rabattfähiger Zuschlag:  
Selbstklebefolie pro angefangene 10 cm<sup>2</sup> €

## Schilder-Zuschnitte ab 200 cm<sup>2</sup>

Keine Mindestmenge

Stückpreis in €	Stärke in mm
	1,6

Zuschlag in €	
Ecken abgerundet	
Bohrung 1 Loch	
Bohrung 2 Loch	
Bohrung 4 Loch	
Facette	

Zuschlag: Selbstklebefolie  
pro angefangene 10 cm<sup>2</sup> €

## Streifen 610 mm

1000 mm: Stückpreis x 2

Mindestmenge: 20 Stück pro Größe, Stärke und Farbe

Stückpreis in € Breite bis mm	Stärke in mm
	1,6
10	
15	
20	
25	
30	
35	
40	
45	
50	
60	
70	
80	
90	
100	

Zuschläge in €	
Längsfacette	

Rabatte	
ab 50	
ab 100	
ab 200	20%

Nicht rabattfähiger Zuschlag:  
Selbstklebefolie pro angefangene 10 cm<sup>2</sup> €

# LaserAcryl 3

- Laser- und Fräsgravur
- UV-resistent
- 3 mm Materialstärke



## Eigenschaften

Oberfläche	matt
Gravurtiefe	0,1 mm
Stärken <small>(in mm)</small>	3,0
Material	Acryl
Standard Format	610 x 610 mm
Temp. bis <small>(in Celsius)</small>	80°
UV-resistent	•
Flexibel	•
Bruchfest	

## Bearbeitungsmöglichkeiten

Laser beschriften	•	Bohren	•
Laser schneiden	•	Kleben	•
Fräser <small>(Hartmetall)</small>	•	Sägen	•
Heißprägen	•	Schneiden	
Siebdruck	•	Stanzen	

## Verwendung

Innen	•
Außen	•

matt

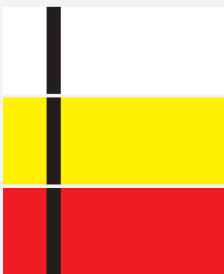

LZ-902-030  
weiß/schwarz

LZ-906-030  
gelb/schwarz

LZ-908-030  
rot/schwarz



LZ-901-030  
schwarz/weiß

LZ-904-030  
blau/weiß

LZ-905-030  
apfelgrün/weiß



LZ-903-030  
rot/weiß

LZ-907-030  
alu matt/schwarz

**Original-Tafel** 610 x 610 mm  
andere Formate: 610 x 305 mm und 1220 x 610 mm

Stückpreis in € Stärke in mm	Anzahl Tafeln				
	1-4	5-9	10-24	25-49	ab 50
3,0					

Zuschläge: Selbstklebefolie pro Original-Tafel €

# LaserAcryl 3



## Schilder-Zuschnitte bis 200 cm<sup>2</sup>

Mindestmenge: 20 Stück pro Größe, Stärke und Farbe

Stückpreis in € Fläche bis cm <sup>2</sup>	Stärke in mm
	3,0
10	
15	
20	
25	
30	
40	
50	
60	
70	
80	
90	
100	
110	
120	
130	
140	
150	
160	
170	
180	
190	
200	

Zuschläge in €	
Bohrung 1 Loch	
Bohrung 2 Loch	
Bohrung 4 Loch	
Facette	

Rabatte	
ab 50	
ab 100	
ab 500	
ab 1000	

Nicht rabattfähiger Zuschlag:  
Selbstklebefolie pro angefangene 10 cm<sup>2</sup> €

## Schilder-Zuschnitte ab 200 cm<sup>2</sup>

Keine Mindestmenge

Stückpreis in €	Stärke in mm
	3,0

Zuschläge in €	
Bohrung 1 Loch	
Bohrung 2 Loch	
Bohrung 4 Loch	
Facette	

Zuschlag: Selbstklebefolie  
pro angefangene 10 cm<sup>2</sup> €



# LaserPlus

- Speziell entwickelt für den Außenbereich
- Resistent gegen Korrosion und Oxidation
- Laser- und Fräsgravur
- Witterungsbeständig
- 0,8/1,6/3,0 mm Materialstärke

Lasergraviermaterial

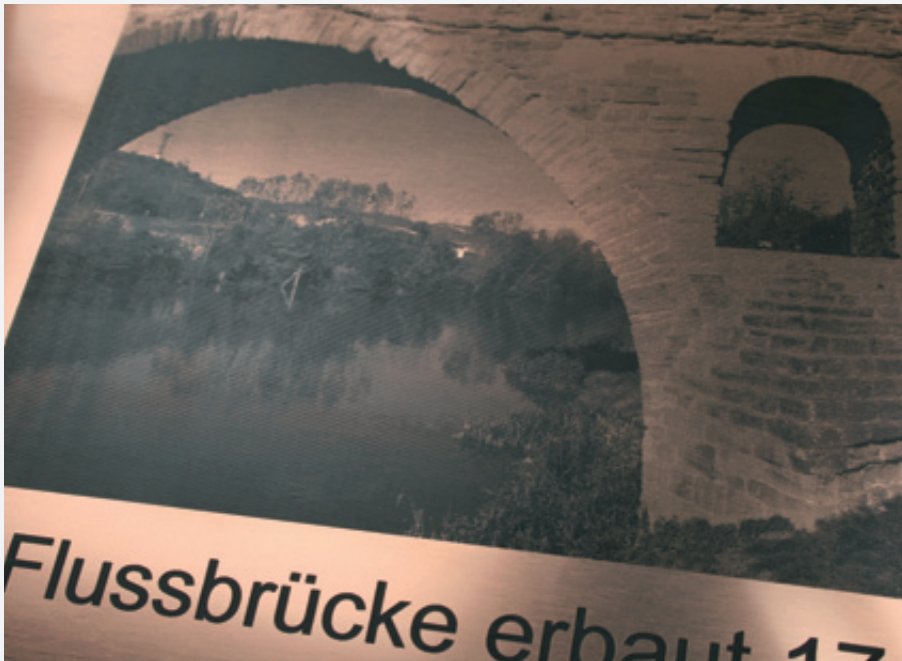

## Eigenschaften

Oberfläche	glänzend
Gravurtiefe	0,1 mm
Stärken (in mm)	0,8/1,6/3,0
Material	Acryl
Standard Format	610 x 610 mm
Temp. bis (in Celsius)	80°
UV-resistent	•
Flexibel	•
Bruchfest	

## Bearbeitungsmöglichkeiten

Laser beschriften	•	Bohren	•
Laser schneiden	•	Kleben	•
Fräser (Hartmetall)	•	Sägen	•
Heißprägen	•	Schneiden	
Siebdruck	•	Stanzten	

## Verwendung

Innen	•
Außen	•



LQP-764  
antik gold geb./schwarz

LQP-314  
edelstahl geb./schwarz

LQP-864  
kupfer geb./schwarz

LQP-364  
nickel geb./schwarz

**Original-Tafel** 610 x 610 mm  
andere Formate: 610 x 305 mm und 1220 x 610 mm

Stückpreis in € Stärke in mm	Anzahl Tafeln				
	1-4	5-9	10-24	25-49	ab 50
0,8					
1,6					
3,0					

Zuschläge: Selbstklebefolie pro Original-Tafel €



## Schilder-Zuschnitte bis 200 cm<sup>2</sup>

Mindestmenge: 20 Stück pro Größe, Stärke und Farbe

Stückpreis in € Fläche bis cm <sup>2</sup>	Stärke in mm		
	0,8	1,6	3,0
10			
15			
20			
25			
30			
40			
50			
60			
70			
80			
90			
100			
110			
120			
130			
140			
150			
160			
170			
180			
190			
200			

Zuschläge in €	
Ecken abgerundet *	
Bohrung 1 Loch	
Bohrung 2 Loch	
Bohrung 4 Loch	
Facette	

\* nur 0,8/1,6 mm

Rabatte	
ab 50	
ab 100	
ab 500	
ab 1000	

Nicht rabattfähiger Zuschlag:  
Selbstklebefolie pro angefangene 10 cm<sup>2</sup> €

## Schilder-Zuschnitte ab 200 cm<sup>2</sup>

Keine Mindestmenge

Stückpreis in €	Stärke in mm		
	0,8	1,6	3,0

Zuschläge in €	
Ecken abgerundet *	
Bohrung 1 Loch	
Bohrung 2 Loch	
Bohrung 4 Loch	
Facette	

\* nur 0,8/1,6 mm

Zuschlag: Selbstklebefolie  
pro angefangene 10 cm<sup>2</sup> €

## Streifen 610 mm

1000 mm: Stückpreis x 2

Mindestmenge: 20 Stück pro Größe, Stärke und Farbe

Stückpreis in € Breite bis mm	Stärke in mm	
	0,8	1,6
10		
15		
20		
25		
30		
35		
40		
45		
50		
60		
70		
80		
90		
100		

Zuschläge in €	
Längsfacette	

Rabatte	
ab 50	
ab 100	
ab 200	

Nicht rabattfähiger Zuschlag:  
Selbstklebefolie pro angefangene 10 cm<sup>2</sup> €

# LaserFlex

- Laser- und Fräsgravur
- Matte, reflektionsarme Oberfläche
- Ideal für Pokalsockelschilder
- 0,8 mm Materialstärke



## Eigenschaften

Oberfläche	matt/glänzend
Gravurtiefe	0,1 mm
Stärken (in mm)	0,8
Material	Acryl
Standard Format	610 x 610 mm
Temp. bis (in Celsius)	80°
UV-resistent	
Flexibel	•
Bruchfest	

## Bearbeitungsmöglichkeiten

Laser beschriften	•	Bohren	•
Laser schneiden	•	Kleben	•
Fräser (Hartmetall)	•	Sägen	•
Heißprägen	•	Schneiden	•
Siebdruck	•	Stanzen	•

## Verwendung

Innen	•
Außen	

### matt

	LZ-901-008 schwarz/weiß
	LZ-902-008 weiß/schwarz
	LZ-903-008 rot/weiß
	LZ-904-008 blau/weiß
	LZ-909-008 dunkelblau/weiß
	LZ-914-008 grün/weiß
	LZ-906-008 gelb/schwarz
	LZ-907-008 alu-matt/schwarz

### glänzend

	LZ-990-008 gold geb./schwarz
	LZ-9346-008 bronze geb./schwarz
	LZ-9372-008 nickel geb./schwarz
	LZ-991-008 silber geb./schwarz

### hochglänzend

	LZ-999-008 gold pol./schwarz
	LZ-998-008 silber pol./schwarz

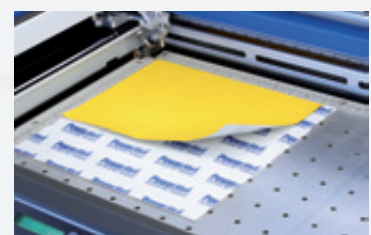

Haftmatte zum direkten  
Fixieren ohne Vakuum Seite 158





## Schilder-Zuschnitte bis 200 cm<sup>2</sup>

Mindestmenge: 20 Stück pro Größe, Stärke und Farbe

Stückpreis in € Fläche bis cm <sup>2</sup>	Stärke in mm
	0,8
10	
15	
20	
25	
30	
40	
50	
60	
70	
80	
90	
100	
110	
120	
130	
140	
150	
160	
170	
180	
190	
200	

Zuschläge in €	
Ecken abgerundet	
Bohrung 1 Loch	
Bohrung 2 Loch	
Bohrung 4 Loch	
Facette	

Rabatte	
ab 50	
ab 100	
ab 500	
ab 1000	

Nicht rabattfähiger Zuschlag:  
Selbstklebefolie pro angefangene 10 cm<sup>2</sup> €

## Original-Tafel 610x610 mm

andere Formate: 610x305 mm und 1220x610 mm

Stückpreis in € Stärke in mm	Anzahl Tafeln				
	1-4	5-9	10-24	25-49	ab 50
0,8					

Zuschläge: Selbstklebefolie pro Original-Tafel €

## Schilder-Zuschnitte ab 200 cm<sup>2</sup>

Keine Mindestmenge

Stückpreis in €	Stärke in mm	Zuschläge in €	
	0,8		
		Ecken abgerundet	
		Bohrung 1 Loch	
		Bohrung 2 Loch	
		Bohrung 4 Loch	
		Facette	

Zuschlag: Selbstklebefolie  
pro angefangene 10 cm<sup>2</sup> €

## Streifen 610 mm

1000 mm: Stückpreis x 2

Mindestmenge: 20 Stück pro Größe, Stärke und Farbe

Stückpreis in € Breite bis mm	Stärke in mm	Zuschläge in €	
	0,8		
10		Längsfacette	
15			
20			
25			
30			
35			
40			
45			
50			
60			
70			
80			
90			
100			

Nicht rabattfähiger Zuschlag:  
Selbstklebefolie pro angefangene 10 cm<sup>2</sup> €

# LaserSatin

- Laser- und Fräsgravur
- Leicht gebürstete Struktur
- Hochwertiger Metall-Look
- Mikrodünne Deckschicht



Lasergraviermaterial

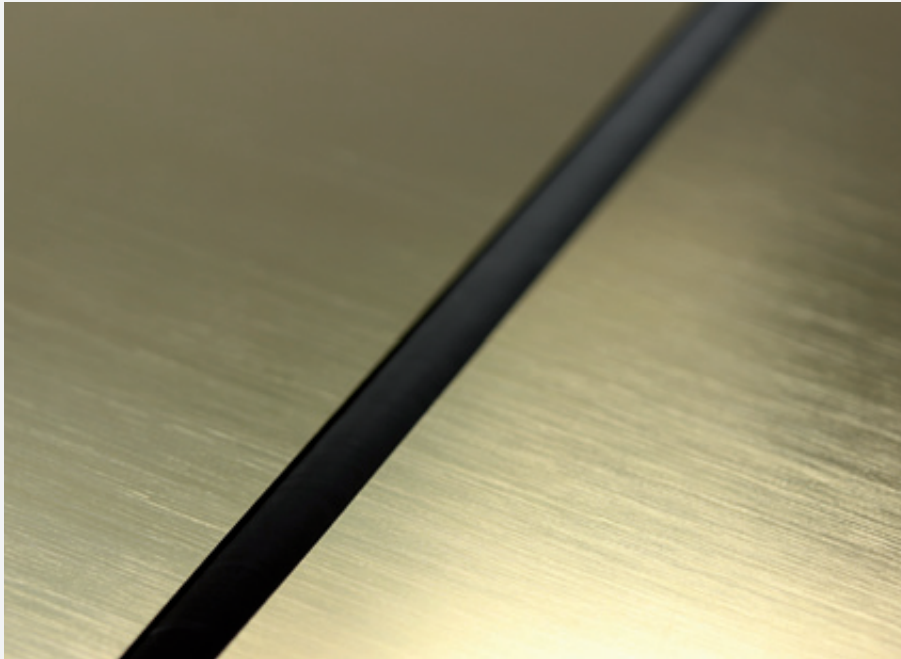

## Eigenschaften

Oberfläche	satiniert/hochglänzend satiniert
Gravurtiefe	0,1 mm
Stärken (in mm)	1,6
Material	Acryl
Standard Format	610 x 610 mm
Temp. bis (in Celsius)	80°
UV-resistent	• (außer messing)
Flexibel	•
Bruchfest	

## Bearbeitungsmöglichkeiten

Laser beschriften	•	Bohren	•
Laser schneiden	•	Kleben	•
Fräser (Hartmetall)	•	Sägen	•
Heißprägen	•	Schneiden	
Siebdruck	•	Stanzen	

## Verwendung

Innen	•
Außen	• (außer messing)

### satiniert

	LZS-902-016 weiß satiniert/schwarz
	LZS-903-016 rot satiniert/weiß
	LZS-906-016 gelb satiniert/schwarz

	LZS-905-016 apfelgrün satiniert/weiß
	LZS-904-016 blau satiniert/weiß
	LZS-901-016 schwarz satiniert/weiß

### hochglänzend satiniert

	LZS-999-016 messing satiniert/schwarz
	LZS-998-016 platin satiniert/schwarz

**Original-Tafel** 610x610 mm  
andere Formate: 610x305 mm und 1220x610 mm

Stückpreis in € Stärke in mm	Anzahl Tafeln				
	1-4	5-9	10-24	25-49	ab 50
1,6					

Zuschläge: Selbstklebefolie pro Original-Tafel €

# LaserFolie

- Laser- und Fräsgravur
- Hohe Klebkraft
- Für gewölbte Oberflächen
- 0,2 mm Materialstärke



## Eigenschaften

Oberfläche	matt/glänzend
Gravurtiefe	0,05 mm
Stärken (in mm)	0,2
Material	Acryl
Standard Format	610 x 305 mm
Temp. bis (in Celsius)	80°
UV-resistent	•
Flexibel	•
Bruchfest	•

## Bearbeitungsmöglichkeiten

Laser beschriften	•	Bohren	•
Laser schneiden	•	Kleben	•
Fräser (Hartmetall)	•	Sägen	•
Heißprägen	•	Schneiden	•
Siebdruck	•	Stanzen	•

## Verwendung

Innen	•
Außen	•



## matt Außenanwendung

	F-66 rot/weiß
	F-67 blau/weiß
	F-68 goldgelb/schwarz
	F-61 schwarz/weiß
	F-74 alu matt/schwarz

## matt Innenanwendung

	F-73 sonnengelb/schwarz
	F-69 grün/weiß

## glänzend Außenanwendung

	F-75 nickel geb./schwarz
	F-76 antik gold geb./schwarz
	F-62 weiß/schwarz

## glänzend Innenanwendung

	F-63 silber geb./schwarz
	F-64 gold geb./schwarz
	F-70 bronze geb./schwarz
	F-72 europa gold geb./schwarz
	F-71 schwarz/silber



Haftmatte zum direkten Fixieren ohne Vakuum Seite 158

## Original-Tafel 610 x 305 mm selbstklebend

Stückpreis in € Stärke in mm	Anzahl Tafeln				
	1-4	5-9	10-24	25-49	ab 50
0,2					

# LaserReverse

- Beschriftung auf der Rückseite in Spiegelschrift
- Witterungsbeständig, ideal für außen
- Laser- und Fräsgravur
- 1,6 mm Materialstärke

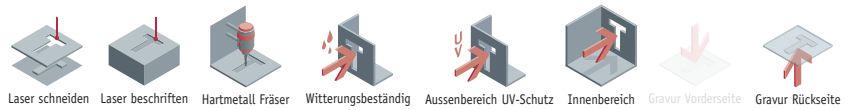

Lasergraviermaterial



## Eigenschaften

Oberfläche	matt
Gravurtiefe	0,2 mm
Stärken (in mm)	1,6
Material	Acryl
Standard Format	610 x 610 mm
Temp. bis (in Celsius)	80°
UV-resistent	•
Flexibel	•
Bruchfest	

## Bearbeitungsmöglichkeiten

Laser beschriften	•	Bohren	•
Laser schneiden	•	Kleben	•
Fräser (Hartmetall)	•	Sägen	•
Heißprägen	•	Schneiden	
Siebdruck	•	Stanzen	

## Verwendung

Innen	•
Außen	•

### matt

	LZR-902-016 transp./weiß		LZR-906-016 transp./gelb
	LZR-930-016 transp./beigegr.		LZR-942-016 transp./grün-blau
	LZR-940-016 transp./braun		LZR-904-016 transp./blau
	LZR-903-016 transp./rot		LZR-901-016 transp./schwarz
			LZR-933-016 transp./grau

	LZR-992RM-016 transp./gold
	LZR-993RM-016 transp./silber

### glänzend

	LZR-992R-016 transp./gold gl.
	LZR-993R-016 transp./silber gl.

**Original-Tafel** 610 x 610 mm  
andere Formate: 610 x 305 mm und 1220 x 610 mm

Stückpreis in € Stärke in mm	Anzahl Tafeln				
	1 - 4	5 - 9	10 - 24	25 - 49	ab 50
1,6					



Acryl zum Auslegen  
der Spiegelgravur

Seite 118



# LaserAcrylEco



- Laser- und Fräsgravur
- Matte, reflektionsarme Oberfläche
- 1,3 mm Materialstärke

## Eigenschaften

Oberfläche	matt/glänzend
Gravurtiefe	0,1 mm
Stärken (in mm)	1,3
Material	Acryl
Standard Format	610 x 610 mm
Temp. bis (in Celsius)	80°
UV-resistent	
Flexibel	•
Bruchfest	

## Bearbeitungsmöglichkeiten

Laser beschriften	•	Bohren	•
Laser schneiden	•	Kleben	•
Fräser (Hartmetall)	•	Sägen	•
Heißprägen	•	Schneiden	
Siebdruck	•	Stanzen	

## Verwendung

Innen	•
Außen	

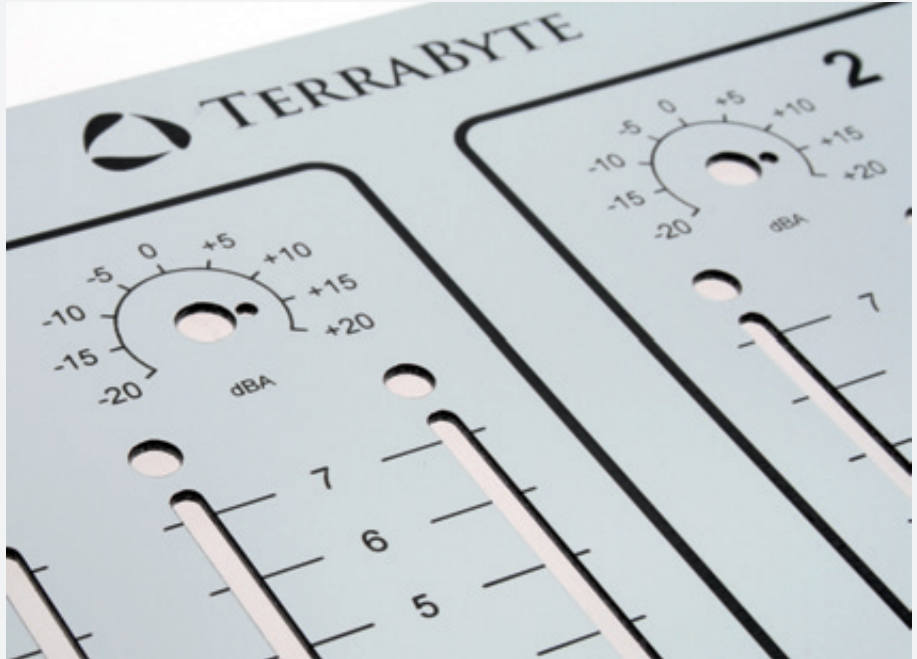

Lasergraviermaterial

### matt

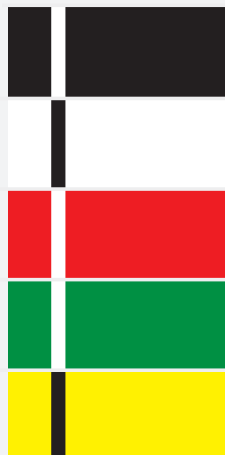

LZE-901-013  
schwarz/weiß

LZE-902-013  
weiß/schwarz

LZE-903-013  
rot/weiß

LZE-905-013  
apfelgrün/weiß

LZE-906-013  
gelb/schwarz



LZE-904-013  
blau/weiß

LZE-907-013  
alu-matt/schwarz

### glänzend



LZE-993-013  
silber gl./schwarz

LZE-992-013  
gold gl./schwarz

**Original-Tafel** 610 x 610 mm  
andere Formate: 610 x 305 mm und 1220 x 610 mm

Stückpreis in € Stärke in mm	Anzahl Tafeln				
	1-4	5-9	10-24	25-49	ab 50
1,3					

Zuschläge: Selbstklebefolie pro Original-Tafel €

# LaserUltra

- Ideal für Schaltschrankbeschriftung und Pokalsockelschilder
- Flexibles Graviermaterial
- Matte, reflektionsarme Oberfläche
- 0,5 mm Materialstärke



Lasergraviermaterial



## Eigenschaften

Oberfläche	matt/glänzend
Gravurtiefe	0,1 mm
Stärken (in mm)	0,5
Material	Acryl
Standard Format	610 x 610 mm
Temp. bis (in Celsius)	80°
UV-resistent	
Flexibel	•
Bruchfest	

## Bearbeitungsmöglichkeiten

Laser beschriften	•	Bohren	•
Laser schneiden	•	Kleben	•
Fräser (Hartmetall)	•	Sägen	•
Heißprägen	•	Schneiden	•
Siebdruck	•	Stanzen	•

## Verwendung

Innen	•
Außen	

### matt



LZU-901-005  
schwarz/weiß

LZU-941-005  
schwarz/gold

LZU-902-005  
weiß/schwarz

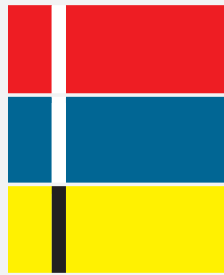

LZU-903-005  
rot/weiß

LZU-904-005  
blau/weiß

LZU-906-005  
gelb/schwarz

### glänzend



LZU-997-005  
europa gold geb./schwarz

LZU-991-005  
silber geb./schwarz

**Original-Tafel** 610 x 610 mm  
andere Formate: 610 x 305 mm und 1220 x 610 mm

Stückpreis in € Stärke in mm	Anzahl Tafeln				
	1 - 4	5 - 9	10 - 24	25 - 49	ab 50
0,5					

Zuschläge: Selbstklebefolie pro Original-Tafel €

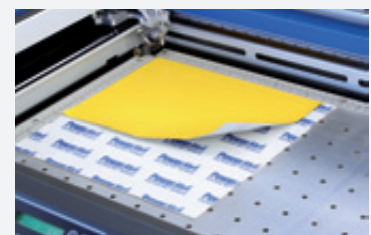

Haftmatte zum direkten  
Fixieren ohne Vakuum Seite 158

# LaserTexture

- Strukturierte Oberfläche
- Witterungs- und UV-beständig
- Resistent gegen Fingerabdrücke
- 1,6/3,2 mm Materialstärke



## Eigenschaften

Oberfläche	strukturiert
Gravurtiefe	0,3 mm
Stärken (in mm)	1,6/3,2
Material	Acryl
Standard Format	610 x 610 mm
Temp. bis (in Celsius)	80°
UV-resistent	•
Flexibel	•
Bruchfest	

## Bearbeitungsmöglichkeiten

Laser beschriften	•	Bohren	•
Laser schneiden	•	Kleben	•
Fräser (Hartmetall)	•	Sägen	•
Heißprägen		Schneiden	
Siebdruck	•	Stanzen	

## Verwendung

Innen	•
Außen	•



## strukturiert



LTX-901  
schwarz strukt./weiß

LTX-902  
weiß strukt./schwarz

LTX-903  
rot strukt./weiß



LTX-906  
gelb strukt./schwarz

LTX-904  
blau strukt./weiß

**Original-Tafel** 610 x 610 mm  
andere Formate: 610 x 305 mm und 1220 x 610 mm

Stückpreis in € Stärke in mm	Anzahl Tafeln				
	1-4	5-9	10-24	25-49	ab 50
1,6					
3,2					

Zuschläge: Selbstklebefolie pro Original-Tafel €

# LaserBasic

- Laser- und Fräsgravur
- Einfarbiges Graviermaterial
- 1,6 mm Materialstärke



Lasergraviermaterial



## Eigenschaften

Oberfläche	glänzend
Gravurtiefe	
Stärken (in mm)	1,6
Material	Acryl
Standard Format	610 x 610 mm
Temp. bis (in Celsius)	80°
UV-resistent	•
Flexibel	•
Bruchfest	

## Bearbeitungsmöglichkeiten

Laser beschriften	•	Bohren	•
Laser schneiden	•	Kleben	•
Fräser (Hartmetall)	•	Sägen	•
Heißprägen	•	Schneiden	
Siebdruck	•	Stanzen	

## Verwendung

Innen	•
Außen	•



LZB-902  
weiß

LZB-901  
schwarz



LZB-905  
grün

LZB-903  
rot



LZB-904  
blau

LZB-906  
glasklar

**Original-Tafel** 610 x 610 mm  
andere Formate: 610 x 305 mm und 1220 x 610 mm

Stückpreis in € Stärke in mm	Anzahl Tafeln				
	1 - 4	5 - 9	10 - 24	25 - 49	ab 50
1,6					

Zuschläge: Selbstklebefolie pro Original-Tafel €



# Blacklites

- Laser- und Fräsgravur
- Fluoreszierende Hintergrundfarbe
- 1,6 mm Materialstärke
- Ideal für Warn- und Werbeschilder
- Auffälliges Graviermaterial



## Eigenschaften

Oberfläche	matt
Gravurtiefe	0,1 mm
Stärken (in mm)	1,6
Material	Acryl
Standard Format	610 x 610 mm
Temp. bis (in Celsius)	80°
UV-resistent	
Flexibel	•
Bruchfest	

## Bearbeitungsmöglichkeiten

Laser beschriften	•	Bohren	•
Laser schneiden	•	Kleben	•
Fräser (Hartmetall)	•	Sägen	•
Heißprägen	•	Schneiden	
Siebdruck	•	Stanzen	

## Verwendung

Innen	•
Außen	



## Hinweis

Abbildungen/Muster der fluoreszierenden Farben aus drucktechnischen Gründen hier nur annähernd, bestmöglich wiedergegeben.

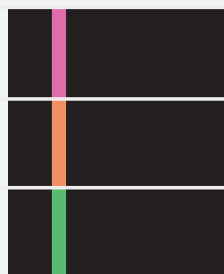

BL-401  
schwarz/pink

BL-402  
schwarz/orange

BL-403  
schwarz/grün

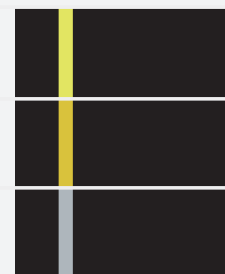

BL-404  
schwarz/gelb

BL-492  
schwarz/gold

BL-493  
schwarz/silber

**Original-Tafel** 610 x 610 mm  
andere Formate: 610 x 305 mm und 1220 x 610 mm

Stückpreis in € Stärke in mm	Anzahl Tafeln		
	1-4	5-9	ab 10
1,6			

Zuschläge: Selbstklebefolie pro Original-Tafel €

# Goldcoast

- Laser- und Fräsgravur
- UV-resistent
- Gravur wird goldfarben
- 1,6 mm Materialstärke



Lasergraviermaterial



## Eigenschaften

Oberfläche	matt/glänzend
Gravurtiefe	0,1 mm
Stärken (in mm)	1,6
Material	Acryl
Standard Format	610 x 610 mm
Temp. bis (in Celsius)	80°
UV-resistent	•
Flexibel	•
Bruchfest	

## Bearbeitungsmöglichkeiten

Laser beschriften	•	Bohren	•
Laser schneiden	•	Kleben	•
Fräser (Hartmetall)	•	Sägen	•
Heißprägen	•	Schneiden	
Siebdruck	•	Stanzen	

## Verwendung

Innen	•
Außen	•

### matt



GCM-2004  
blau/gold



GCM-2082  
walnuß dunkel/gold

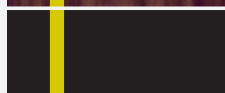

GCM-2001  
schwarz /gold

### glänzend

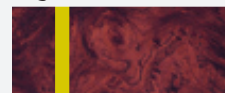

GCG-2085  
wurzelholz gl./gold



GCG-2218  
granit rustikal gl./gold

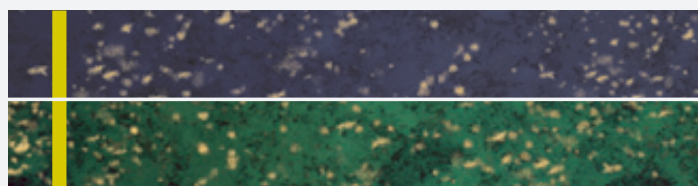

GCG-2202F  
dunkelblau marmoriert+goldgefleckt gl./gold

GCG-2204F  
dunkelgrün marmoriert+goldgefleckt gl./gold

**Original-Tafel** 610x610 mm  
andere Formate: 610x305 mm und 1220x610 mm

Stückpreis in € Stärke in mm	Anzahl Tafeln			
	1-4	5-9	10-24	25-49
1,6				

Zuschläge: Selbstklebefolie pro Original-Tafel €

# Acrylglas farblos

- Gegossen, glänzende Oberfläche
- Witterungsbeständig
- Lichtecht
- 2,0/3,0/4,0/6,0 mm Materialstärke



## Eigenschaften

Oberfläche	glänzend
Gravurtiefe	
Stärken (in mm)	2,0/3,0/4,0/6,0
Material	Acryl
Standard Format	610 x 660 mm
Temp. bis (in Celsius)	80°
UV-resistent	•
Flexibel	•
Bruchfest	

## Bearbeitungsmöglichkeiten

Laser beschriften	•	Bohren	•
Laser schneiden	•	Kleben	•
Fräser (Hartmetall)	•	Sägen	•
Heißprägen	•	Schneiden	
Siebdruck	•	Stanzen	

## Verwendung

Innen	•
Außen	•



Lasergraviermaterial

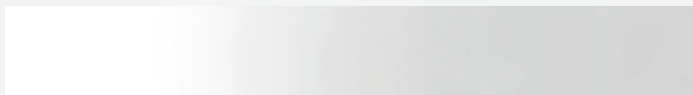

500  
farblos



Acryfil zum Auslegen  
der Spiegelgravur Seite 118

**Original-Tafel** 610 x 660 mm  
andere Formate: 610 x 330 mm und 1220 x 660 mm

Stückpreis in € Stärke in mm	Anzahl Tafeln			
	1-4	5-9	10-24	ab 25
2,0				
3,0				
4,0				
6,0				

Preise für Zuschnitte auf Anfrage.



- Speziell für die Lasergravur
- Beschriftung wird in hoher Qualität schwarz
- 0,13/0,51 mm Materialstärke



### Eigenschaften

Oberfläche	matt/glänzend
Gravurtiefe	
Stärken (in mm)	0,13/0,51
Material	Aluminium
Standard Format	305 x 254 mm
Temp. bis (in Celsius)	80°
UV-resistent	
Flexibel	•
Bruchfest	•

### Bearbeitungsmöglichkeiten

Laser beschriften	•	Bohren	•
Laser schneiden	•	Kleben	•
Fräser (Hartmetall)	•	Sägen	•
Heißprägen	•	Schneiden	•
Siebdruck	•	Stanzen	•

### Verwendung

Innen	•
Außen	

	5260 0,13 mm (skl.)*
	5270 0,51 mm silber satiniert
	5284 0,51 mm** silber glänzend
	5261 0,13 mm (skl.)*
	5271 0,51 mm silber matt
	5231 0,51 mm gold satiniert
	5285 0,51 mm** gold glänzend
	5248 0,51 mm**
	5249 0,51 mm (skl.)** bronze satiniert

\* nur 305 x 254 mm  
\*\* max. 305 x 508 mm



Zuschneidegeräte  
Seite 147





## Schilder-Zuschnitte bis 200 cm<sup>2</sup>

Mindestmenge: 20 Stück pro Größe, Stärke und Farbe

Stückpreis in € Fläche bis cm <sup>2</sup>	Stärke in mm
	0,51
10	
15	
20	
25	
30	
40	
50	
60	
70	
80	
90	
100	
110	
120	
130	
140	
150	
160	
170	
180	
190	
200	

Zuschläge in €	
Ecken abgerundet	
Bohrung 1 Loch	
Bohrung 2 Loch	
Bohrung 4 Loch	

Rabatte	
ab 50	
ab 100	
ab 500	
ab 1000	

Nicht rabattfähiger Zuschlag:  
Selbstklebefolie pro angefangene 10 cm<sup>2</sup> €

## Original-Tafel 305x254 mm

andere Formate: 508x305 mm und 508x610 mm

Stückpreis in €	Anzahl Tafeln				
	1-4	5-9	10-24	25-49	ab 50
5260					
5261					
5270					
5271					
5284					
5231					
5285					
5248					
5249					

Zuschläge: Selbstklebefolie pro Original-Tafel €

## Schilder-Zuschnitte ab 200 cm<sup>2</sup>

Keine Mindestmenge

Stückpreis in €	Stärke in mm	Zuschläge in €	
	0,51	Ecken abgerundet	
		Bohrung 1 Loch	
		Bohrung 2 Loch	
		Bohrung 4 Loch	

Zuschlag: Selbstklebefolie  
pro angefangene 10 cm<sup>2</sup> €



- Witterungsbeständig und UV-resistent
- Beschriftung wird in hoher Qualität weiß
- Abriebfest, Salzwasserbeständig
- Eloxiertes Aluminium
- 3M 350 high-performance Selbstklebefolie



**Eigenschaften**

Oberfläche	matt
Gravurtiefe	
Stärken (in mm)	0,51
Material	Aluminium
Standard Format	305 x 254 mm
Temp. bis (in Celsius)	350°
UV-resistent	•
Flexibel	•
Bruchfest	•

**Bearbeitungsmöglichkeiten**

Laser beschriften	•	Bohren	•
Laser schneiden	•	Kleben	•
Fräser (Hartmetall)	•	Sägen	•
Heißprägen	•	Schneiden	•
Siebdruck	•	Stanzen	•

**Verwendung**

Innen	•
Außen	•



5976  
schwarz matt

**Selbstklebend - 3M 350**



5977  
schwarz matt (skl.)

**DuraBlack®  
Seitenansicht**

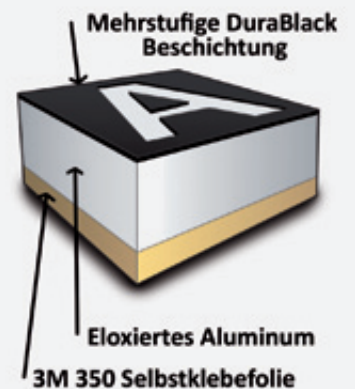

<b>Anwendung/Umgebung</b>	<b>DuraBlack Performance</b>
<b>Freibewitterung</b>	5000 Stunden beschleunigter UV-Beständigkeitstest/Bewitterungstest mit Q-Sun XE-3/HS (geschätzte 8-10 Jahre)
<b>Abriebfestigkeit</b>	4000 Zyklen im Taber-Abraser-Test, CS17 mit 1 kg Aufladegewicht
<b>Umgebungstemperatur</b>	370°C für 1 Stunde
<b>Seewasserbeständigkeit</b>	30 Tage Exposition mit Salzsprühnebel nach ASTM B117
<b>Ätzende/Chemische Umgebung</b>	96 Stunden in MIL-STD-810G Chemikalien und verschiedenen anderen.



Zuschneidegeräte  
Seite 147



### Schilder-Zuschnitte bis 200 cm<sup>2</sup>

Mindestmenge: 20 Stück pro Größe, Stärke und Farbe

Stückpreis in € Fläche bis cm <sup>2</sup>	Farb-Nr.	
	5976	5977
10		
15		
20		
25		
30		
40		
50		
60		
70		
80		
90		
100		
110		
120		
130		
140		
150		
160		
170		
180		
190		
200		

Zuschläge in €	
Ecken abgerundet	
Bohrung 1 Loch	
Bohrung 2 Loch	
Bohrung 4 Loch	

Rabatte	
ab 50	
ab 100	
ab 500	
ab 1000	

### Original-Tafel 305x254 mm

andere Formate: 508x305 mm und 508x610 mm

Stückpreis in €	Anzahl Tafeln				
	1-4	5-9	10-24	25-49	ab 50
5976					
5977					

### Schilder-Zuschnitte ab 200 cm<sup>2</sup>

Keine Mindestmenge

Stückpreis in €	Farb-Nr.	
	5976	5977

Zuschläge in €	
Ecken abgerundet	
Bohrung 1 Loch	
Bohrung 2 Loch	
Bohrung 4 Loch	



# AluSign

- Oberflächenveredeltes Aluminium
- Ideal für Typenschilder und Skalen
- Beschriftung wird beim Lasern schwarz
- 0,5 mm Materialstärke



## Eigenschaften

Oberfläche	matt
Gravurtiefe	0,03 mm
Stärken (in mm)	0,5
Material	Aluminium
Standard Format	500 x 250 mm
Temp. bis (in Celsius)	80°
UV-resistent	
Flexibel	
Bruchfest	•

## Bearbeitungsmöglichkeiten

Laser beschriften	•	Bohren	•
Laser schneiden	•	Kleben	•
Fräser (Hartmetall)	•	Sägen	•
Heißprägen	•	Schneiden	•
Siebdruck	•	Stanzen	•

## Verwendung

Innen	•
Außen	

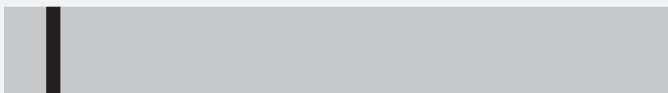

540  
alu-matt/schwarz

### Vorderseite:

Polyesterlack mit mattem Glanz

### Rückseite:

Schutzlack

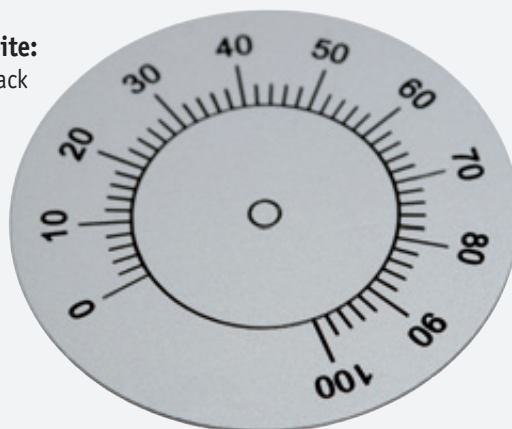

Zuschneidegeräte

Seite 147





## Schilder-Zuschnitte bis 200 cm<sup>2</sup>

Mindestmenge: 20 Stück pro Größe, Stärke und Farbe

Stückpreis in € Fläche bis cm <sup>2</sup>	Stärke in mm
	0,5
10	
15	
20	
25	
30	
40	
50	
60	
70	
80	
90	
100	
110	
120	
130	
140	
150	
160	
170	
180	
190	
200	

Zuschläge in €	
Ecken abgerundet	
Bohrung 1 Loch	
Bohrung 2 Loch	
Bohrung 4 Loch	

Rabatte	
ab 50	
ab 100	
ab 500	
ab 1000	

Nicht rabattfähiger Zuschlag:  
Selbstklebefolie pro angefangene 10 cm<sup>2</sup> €

## Original-Tafel 500 x 250 mm

andere Formate: 500 x 500 mm und 1000 x 500 mm

Stückpreis in € Stärke in mm	Anzahl Tafeln				
	1-4	5-9	10-24	25-49	ab 50
0,5					

Zuschläge: Selbstklebefolie pro Original-Tafel €

## Schilder-Zuschnitte ab 200 cm<sup>2</sup>

Keine Mindestmenge

Stückpreis in €	Stärke in mm	Zuschläge in €	
	0,5		
		Ecken abgerundet	
		Bohrung 1 Loch	
		Bohrung 2 Loch	
		Bohrung 4 Loch	

Zuschlag: Selbstklebefolie  
pro angefangene 10 cm<sup>2</sup> €

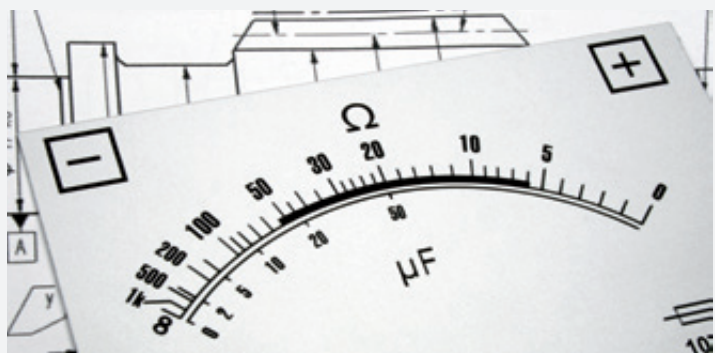

# AluCast

- Beschriftung wird beim Lasern schwarz bzw. weiß
- Leicht zu verarbeitendes Graviermaterial
- Oberflächenveredeltes Aluminium
- 0,51 mm Materialstärke



Lasergraviermaterial



## Eigenschaften

Oberfläche	matt
Gravurtiefe	
Stärken (in mm)	0,51
Material	Aluminium
Standard Format	305 x 305 mm
Temp. bis (in Celsius)	80°
UV-resistent	
Flexibel	
Bruchfest	•

## Bearbeitungsmöglichkeiten

Laser beschriften	•	Bohren	•
Laser schneiden	•	Kleben	•
Fräser (Hartmetall)	•	Sägen	•
Heißprägen	•	Schneiden	•
Siebdruck	•	Stanzen	•

## Verwendung

Innen	•
Außen	

	535 gold/schwarz
	536 silber/schwarz
	537 weiß/schwarz
	538 schwarz/weiß



Zuschneidegeräte  
Seite 147

**Original-Tafel** 305 x 305 mm  
andere Formate: 610 x 305 mm

Stückpreis in € Stärke in mm	Anzahl Tafeln				
	1 - 4	5 - 9	10 - 24	25 - 49	ab 50
0,51					

Zuschläge: Selbstklebefolie pro Original-Tafel €

# LaserMarble

- Laser- und Fräsgravur
- Innenbeschilderung
- 0,4 mm Materialstärke



## Eigenschaften

Oberfläche	glänzend
Gravurtiefe	0,1 mm
Stärken (in mm)	0,4
Material	Messing/Aluminium
Standard Format	305 x 305 mm
Temp. bis (in Celsius)	80°
UV-resistent	
Flexibel	
Bruchfest	•

## Bearbeitungsmöglichkeiten

Laser beschriften	•	Bohren	•
Laser schneiden	•	Kleben	•
Fräser (Hartmetall)	•	Sägen	•
Heißprägen	•	Schneiden	•
Siebdruck	•	Stanzen	•

## Verwendung

Innen	•
Außen	



Lasergraviermaterial



### Messing

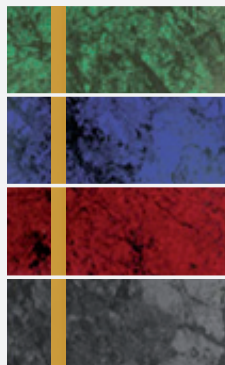

- M4322 grün marmoriert
- M4323 blau marmoriert
- M4335 kastanienbraun marmoriert
- M4342 grau marmoriert

### Aluminium

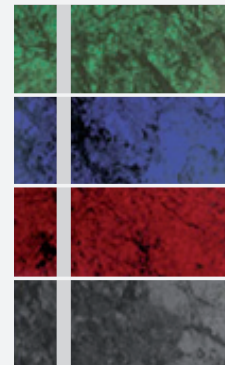

- A3322 grün marmoriert
- A3323 blau marmoriert
- A3335 kastanienbraun marmoriert
- A3342 grau marmoriert

**Original-Tafel** 305 x 305 mm  
andere Formate: 610 x 305 mm

Stückpreis in € Material	
Messing	
Aluminium	

Zuschläge: Selbstklebefolie pro Original-Tafel €

# Lasermessing

- Speziell für die Lasergravur
- Schwarz polierte Oberfläche
- 0,6 mm Materialstärke



Lasergraviermaterial



## Eigenschaften

Oberfläche	glänzend
Gravurtiefe	
Stärken (in mm)	0,6
Material	Messing
Standard Format	305 x 305 mm
Temp. bis (in Celsius)	60°
UV-resistent	
Flexibel	
Bruchfest	•

## Bearbeitungsmöglichkeiten

Laser beschriften	•	Bohren	•
Laser schneiden	•	Kleben	•
Fräser (Hartmetall)	•	Sägen	•
Heißprägen	•	Schneiden	•
Siebdruck	•	Stanzten	•

## Verwendung

Innen	•
Außen	



511-006  
schwarz/gold glänzend

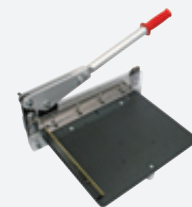

Zuschneidegeräte  
Seite 147

**Original-Tafel** 305 x 305 mm  
andere Formate: 610 x 305 mm

Stückpreis in € Stärke in mm	Anzahl Tafeln				
	1-4	5-9	10-24	25-49	ab 50
0,6					

Zuschläge: Selbstklebefolie pro Original-Tafel €



# Lasermetall

- Lackiertes Aluminium für die Lasergravur
- Ideal für Typenschilder
- 0,51 mm Materialstärke



## Eigenschaften

Oberfläche	glänzend
Gravurtiefe	
Stärken (in mm)	0,51
Material	Aluminium
Standard Format	305 x 305 mm
Temp. bis (in Celsius)	80°
UV-resistent	
Flexibel	
Bruchfest	•

## Bearbeitungsmöglichkeiten

Laser beschriften	•	Bohren	•
Laser schneiden		Kleben	•
Fräser (Hartmetall)		Sägen	•
Heißprägen		Schneiden	•
Siebdruck		Stanzen	•

## Verwendung

Innen	•
Außen	



Lasergraviermaterial



5319  
schwarz/silber glänz.

5327  
blau/silber glänz.

5330  
grün/silber glänz.

5331  
rot/silber glänz.



5318  
schwarz/gold glänz.

5333  
grün/gold glänz.

5334  
rot/gold glänz.

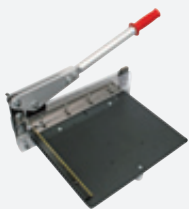

Zuschneidegeräte

Seite 147

**Original-Tafel** 305 x 305 mm  
andere Formate: 610 x 305 mm

Stückpreis in € Stärke in mm	Anzahl Tafeln				
	1-4	5-9	10-24	25-49	ab 50
0,51					

Zuschläge: Selbstklebefolie pro Original-Tafel €

# Edelstahl (V2A)

- Rostfreier Stahl 1.4301 (V2A)
- Einseitig gebürstet
- Kaltgewalzt IIIc/2b
- Laser beschriften nur mit CerMark möglich



## Eigenschaften

Oberfläche	gebürstet (2B)
Gravurtiefe	
Stärken (in mm)	0,8
Material	Rostfreier Stahl 1.4301 (V2A)
Standard Format	1000 x 500 mm
Temp. bis (in Celsius)	
UV-resistent	•
Flexibel	
Bruchfest	•

## Bearbeitungsmöglichkeiten

Laser beschriften	• *	Bohren	•
Laser schneiden		Kleben	•
Fräser (Hartmetall)	•	Sägen	•
Heißprägen	•	Schneiden	•
Siebdruck	•	Stanzen	•

## Verwendung

Innen	•
Außen	•

1.4301

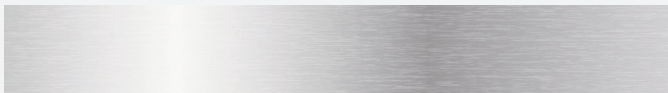

4301  
edelstahl V2A



\* CerMark zum Einfärben der Laserbeschriftung  
Seite 121

**Original-Tafel** 1000x500 mm

Stückpreis in € Stärke in mm	Anzahl Tafeln		
	1-4	5-9	ab 50
0,8			

# Edelstahl (V2A)



## Schilder-Zuschnitte bis 200 cm<sup>2</sup>

Mindestmenge: 20 Stück pro Größe, Stärke und Farbe

Stückpreis in € Fläche bis cm <sup>2</sup>	Stärke in mm
	0,8
10	
15	
20	
25	
30	
40	
50	
60	
70	
80	
90	
100	
110	
120	
130	
140	
150	
160	
170	
180	
190	
200	

Zuschläge in €	
Bohrung 1 Loch	
Bohrung 2 Loch	
Bohrung 4 Loch	

Rabatte	
ab 50	
ab 100	
ab 500	
ab 1000	

## Schilder-Zuschnitte ab 200 cm<sup>2</sup>

Keine Mindestmenge

Stückpreis in €	Stärke in mm
	0,8

Zuschläge in €	
Bohrung 1 Loch	
Bohrung 2 Loch	
Bohrung 4 Loch	

# LaserMark (V4A)

- Rostfreier Stahl 1.4401 (V4A)
- Beidseitig gebürstet
- Säureresistent
- Mit CerMark beschichtet
- Sofort beschriftbar
- Beschichtung kratzfest
- Zuschnitte stapelbar

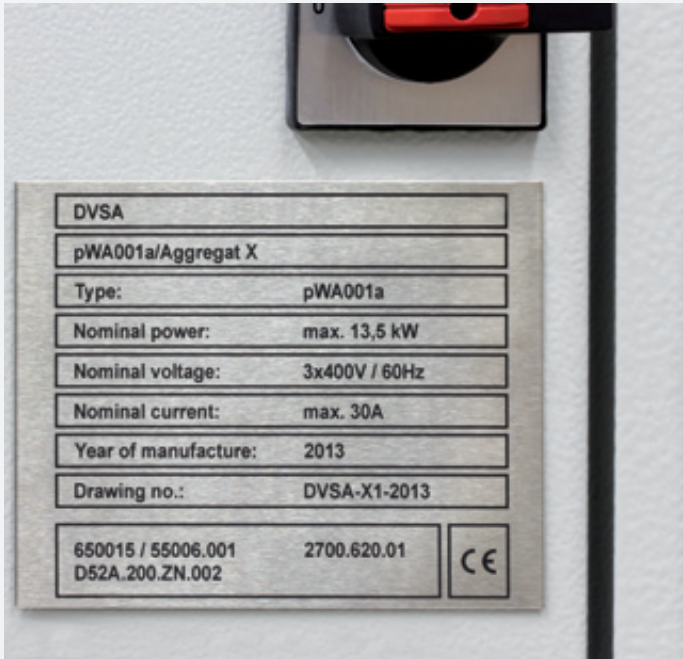

1.4401

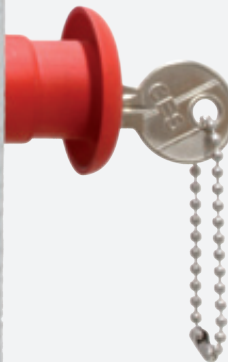
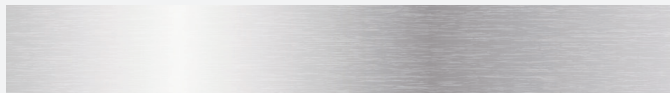

4401  
edelstahl V4A

## Eigenschaften

Oberfläche	gebürstet
Gravurtiefe	
Stärken (in mm)	0,8
Material	Rostfreier Stahl 1.4401 (V4A)
Standard Format	610 x305 mm
Temp. bis (in Celsius)	
UV-resistent	•
Flexibel	
Bruchfest	•

## Bearbeitungsmöglichkeiten

Laser beschriften	•	Bohren	•
Laser schneiden	•	Kleben	•
Fräser (Hartmetall)	•	Sägen	•
Heißprägen	•	Schneiden	•
Siebdruck	•	Stanzen	•

## Verwendung

Innen	•
Außen	•

**Original-Tafel** 610 x 305 mm

andere Formate: 610 x 610 mm

Stückpreis in € Stärke in mm	Anzahl Tafeln		
	1-4	5-9	ab 10
0,8			



# LaserMark (V4A)



## Schilder-Zuschnitte bis 200 cm<sup>2</sup>

Mindestmenge: 20 Stück pro Größe, Stärke und Farbe

Stückpreis in € Fläche bis cm <sup>2</sup>	Stärke in mm
	0,8
10	
15	
20	
25	
30	
40	
50	
60	
70	
80	
90	
100	
110	
120	
130	
140	
150	
160	
170	
180	
190	
200	

Zuschläge in €	
Bohrung 1 Loch	
Bohrung 2 Loch	
Bohrung 4 Loch	

Rabatte	
ab 50	
ab 100	
ab 500	
ab 1000	

## Schilder-Zuschnitte ab 200 cm<sup>2</sup>

Keine Mindestmenge

Stückpreis in €	Stärke in mm
	0,8

Zuschläge in €	
Bohrung 1 Loch	
Bohrung 2 Loch	
Bohrung 4 Loch	



### Reinigung

Schild nach der Beschriftung in heißem Wasser für 5 Minuten eintauchen. Anschließend die Beschichtung mit einer harten Bürste und Mix aus heißem Wasser ausbürsten. Dabei immer in Richtung der Maserung arbeiten.

### Zuschnitte

CerMark Beschichtung kann im Randbereich (ca. 1 mm) durch das Schneiden Abplatzungen aufweisen.

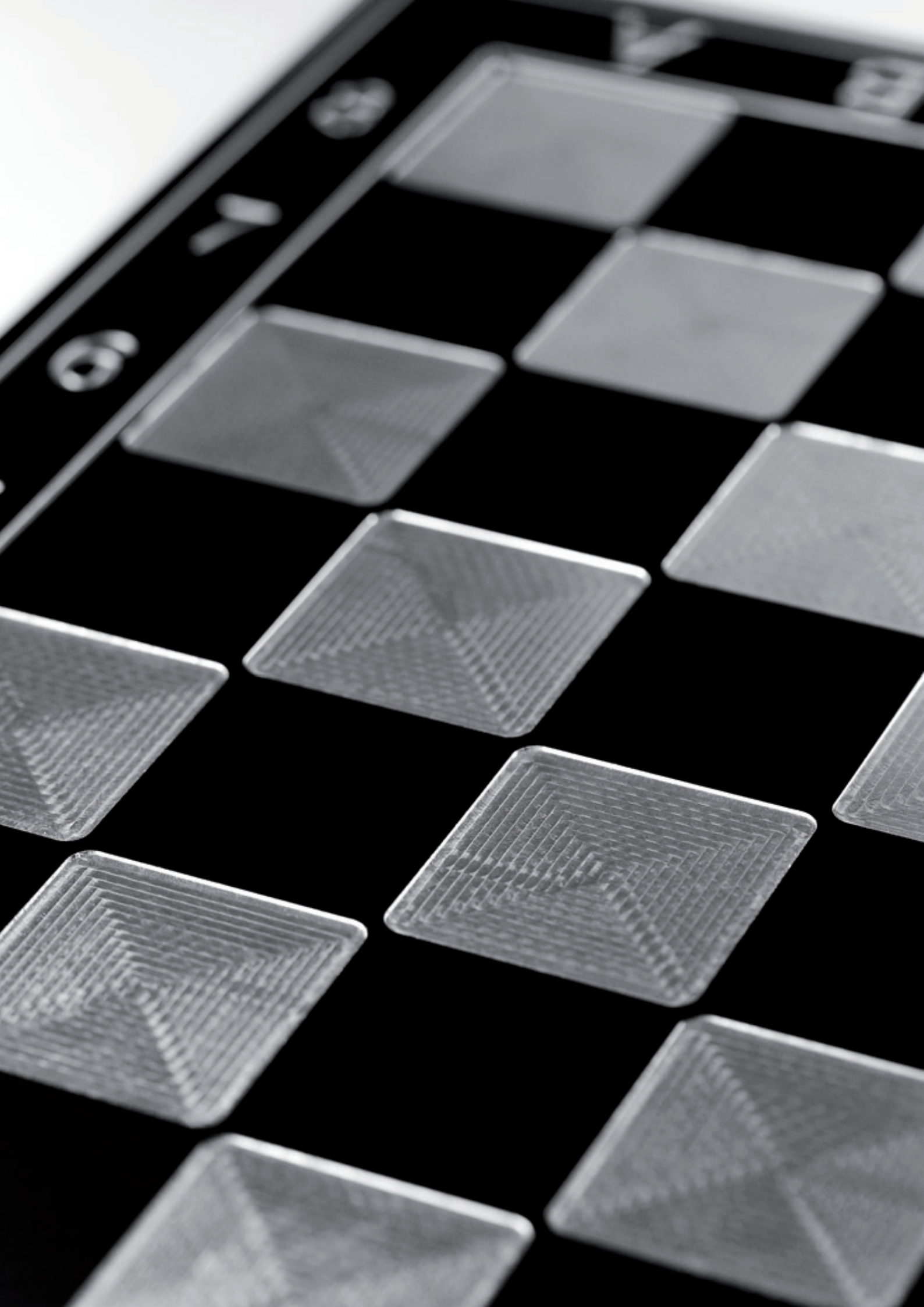

# Fräsgraviermaterial



<b>PLY 1</b>	<b>44-45</b>
<b>PLY 2</b>	<b>46-47</b>
<b>HardwearPlus</b>	<b>48-49</b>
<b>ProPlast</b>	<b>50-51</b>
<b>Acrylglas</b>	<b>52-53</b>
<b>Acrylglas Reverse</b>	<b>54-55</b>
<b>Multipal (Schichtkunststoff)</b>	<b>56-57</b>
<b>Melamin</b>	<b>58-59</b>
<b>PLY 3</b>	<b>60</b>
<b>Stone</b>	<b>61</b>
<b>Aluminium G</b>	<b>62-63</b>
<b>Aluminium G Farben</b>	<b>64-65</b>
<b>Aluminium W</b>	<b>66-67</b>
<b>Aluminium W Farben</b>	<b>68-69</b>
<b>Aluminium-Edelstahl-Look</b>	<b>70-71</b>
<b>Graviermessing satiniert</b>	<b>72-73</b>
<b>Graviermessing poliert</b>	<b>74-75</b>
<b>Messing MS58</b>	<b>76-77</b>

# PLY 1

- Ideal für Innenbeschriftung, Namensschilder und Schlüsselanhänger
- Leicht gebürstete Oberfläche
- 0,8/1,6/2,5 mm Materialstärke



## Eigenschaften

Oberfläche	leicht gebürstet und glänzend
Gravurtiefe	0,35 mm
Stärken (in mm)	0,8/1,6/2,5
Material	Acryl/ABS
Standard Format	610 x 610 mm
Temp. bis (in Celsius)	60°
UV-resistent	
Flexibel	•
Bruchfest	

## Bearbeitungsmöglichkeiten

Laser beschriften	Bohren	•
Laser schneiden	Kleben	•
Fräser (Hartmetall)	Sägen	•
Heißprägen	Schneiden	•
Siebdruck	Stanzen	•

## Verwendung

Innen	•
Außen	

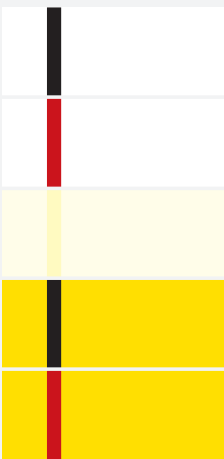

112\*  
weiß/schwarz

120  
weiß/rot

140 milchig  
(nur 0,5/0,8 mm)

116  
gelb/schwarz

137  
gelb/rot

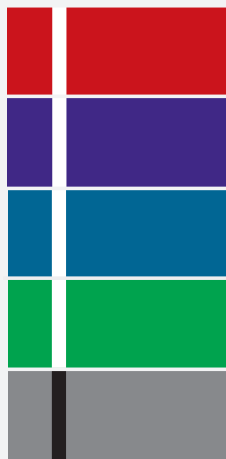

113  
rot/weiß

136  
violett/weiß

114  
blau/weiß

130  
apfelgrün/weiß

119  
silbergrau/schwarz



111\*  
schwarz/weiß

127  
dunkelbraun/weiß

111-016T (nur 1,6 mm)  
schwarz/transp.

\* auch in 0,5 mm und 1 mm  
(1 mm 3-schichtig)

**Original-Tafel** 610 x 610 mm  
andere Formate: 610 x 305 mm und 1220 x 610 mm

Stückpreis in € Stärke in mm	Anzahl Tafeln				
	1-4	5-9	10-24	25-49	ab 50
0,5 / 0,8					
1,0 / 1,6					
2,5					

Zuschläge: Selbstklebefolie pro Original-Tafel €  
Magnetfolie pro Original-Tafel €



Zuschneidegeräte  
Seite 147





## Schilder-Zuschnitte bis 200 cm<sup>2</sup>

Mindestmenge: 20 Stück pro Größe, Stärke und Farbe

Stückpreis in € Fläche bis cm <sup>2</sup>	Stärke in mm		
	0,8	1,6	2,5
10			
15			
20			
25			
30			
40			
50			
60			
70			
80			
90			
100			
110			
120			
130			
140			
150			
160			
170			
180			
190			
200			

Zuschläge in €	
Ecken abgerundet	
Bohrung 1 Loch	
Bohrung 2 Loch	
Bohrung 4 Loch	
Facette	

Rabatte	
ab 50	
ab 100	
ab 500	
ab 1000	

Nicht rabattfähiger Zuschlag:  
Selbstklebefolie pro angefangene 10 cm<sup>2</sup> €

## Schilder-Zuschnitte ab 200 cm<sup>2</sup>

Keine Mindestmenge

Stückpreis in €	Stärke in mm		
	0,8	1,6	2,5

Zuschläge in €	
Ecken abgerundet	
Bohrung 1 Loch	
Bohrung 2 Loch	
Bohrung 4 Loch	
Facette	

Zuschlag:  
Selbstklebefolie pro angefangene 10 cm<sup>2</sup> €

## Streifen 610 mm

1000 mm: Stückpreis x 2

Mindestmenge: 20 Stück pro Größe, Stärke und Farbe

Stückpreis in € Breite bis mm	Stärke in mm		
	0,8	1,6	2,5
10			
15			
20			
25			
30			
35			
40			
45			
50			
60			
70			
80			
90			
100			

Zuschläge in €	
Längsfacette	

Rabatte	
ab 50	
ab 100	
ab 200	

Nicht rabattfähiger Zuschlag:  
Selbstklebefolie pro angefangene 10 cm<sup>2</sup> €

# PLY 2

- Matte, reflektionsarme Oberfläche
- Keine Schattenwirkung, geeignet für kleinste Gravuren
- Mikrodünne Deckschicht
- 0,8/1,5/2,5 mm Materialstärke

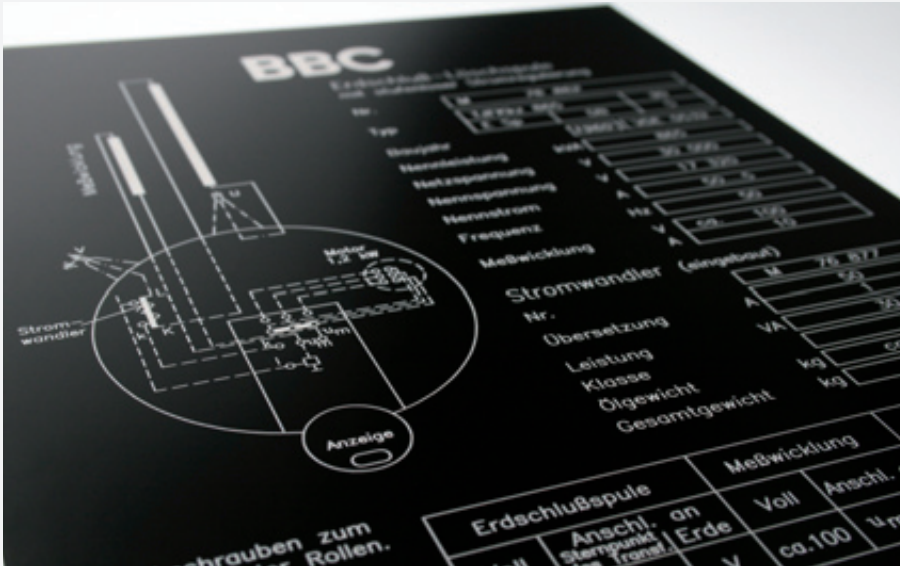

## Eigenschaften

Oberfläche	matt
Gravurtiefe	0,1 mm
Stärken (in mm)	0,8/1,5/2,5
Material	ABS
Standard Format	610 x 610 mm
Temp. bis (in Celsius)	60°
UV-resistent	
Flexibel	•
Bruchfest	•

## Bearbeitungsmöglichkeiten

Laser beschriften	Bohren	•
Laser schneiden	Kleben	•
Fräser (Hartmetall)	Sägen	•
Heißprägen	Schneiden	•
Siebdruck	Stanzen	•

## Verwendung

Innen	•
Außen	

## glänzend

	281 silber gl./schwarz
	291* silber geb./schwarz
	282 gold gl./schwarz
	292* gold geb./schwarz
	297 europa gold geb./schwarz
	293 bronze geb./weiß
	294 bronze geb./schwarz



Zuschneidegeräte  
Seite 147

## matt

	200* weiß/schwarz		235 gelb/schwarz
	202 weiß/rot		205 apfelgrün/weiß
	217 weiß/blau		259 grün/weiß
	219 weiß/grün		233 hellblau/weiß
	251 weinrot/weiß		227 hellblau/schwarz
	248 rot/weiß		226 blau/weiß
	249 rot/schwarz		209 dunkelblau/weiß
	240 braun/weiß		210* schwarz/weiß
	277 orange/weiß		271 grau/weiß
	278 orange/schwarz		207 alu-matt/schwarz
	234 gelb/rot		

\* auch in 0,5 mm  
Original-Tafel 660 x 400 mm



## Schilder-Zuschnitte bis 200 cm<sup>2</sup>

Mindestmenge: 20 Stück pro Größe, Stärke und Farbe

Stückpreis in € Fläche bis cm <sup>2</sup>	Stärke in mm		
	0,8	1,5	2,5
10			
15			
20			
25			
30			
40			
50			
60			
70			
80			
90			
100			
110			
120			
130			
140			
150			
160			
170			
180			
190			
200			

Zuschläge in €	
Ecken abgerundet	
Bohrung 1 Loch	
Bohrung 2 Loch	
Bohrung 4 Loch	
Facette	

Rabatte	
ab 50	
ab 100	
ab 500	
ab 1000	

Nicht rabattfähiger Zuschlag:  
Selbstklebefolie pro angefangene 10 cm<sup>2</sup> €

## Original-Tafel 610 x 610 mm

andere Formate: 610 x 305 mm und 1220 x 610 mm

Stückpreis in € Stärke in mm	Anzahl Tafeln				
	1-4	5-9	10-24	25-49	ab 50
0,5 / 0,8					
1,5					
2,5					

Zuschläge: Selbstklebefolie pro Original-Tafel €  
Magnetfolie pro Original-Tafel €

## Schilder-Zuschnitte ab 200 cm<sup>2</sup>

Keine Mindestmenge

Stückpreis in €	Stärke in mm		
	0,8	1,5	2,5

Zuschläge in €	
Ecken abgerundet	
Bohrung 1 Loch	
Bohrung 2 Loch	
Bohrung 4 Loch	
Facette	

Zuschlag:  
Selbstklebefolie pro angefangene 10 cm<sup>2</sup> €

## Streifen 610 mm

1000 mm: Stückpreis x 2

Mindestmenge: 20 Stück pro Größe, Stärke und Farbe

Stückpreis in € Breite bis mm	Stärke in mm		
	0,8	1,5	2,5
10			
15			
20			
25			
30			
35			
40			
45			
50			
60			
70			
80			
90			
100			

Zuschläge in €	
Längsfacette	

Rabatte	
ab 50	
ab 100	
ab 200	

Nicht rabattfähiger Zuschlag:  
Selbstklebefolie pro angefangene 10 cm<sup>2</sup> €

# HardwarePlus

- Matte, reflektionsarme Oberfläche
- Mikrodünne Deckschicht
- UV-resistent
- 1,6/2,5 mm Materialstärke



## Eigenschaften

Oberfläche	matt
Gravurtiefe	0,1 mm
Stärken (in mm)	1,6/2,5
Material	ABS
Standard Format	610 x 610 mm
Temp. bis (in Celsius)	60°
UV-resistent	•
Flexibel	•
Bruchfest	•

## Bearbeitungsmöglichkeiten

Laser beschriften	Bohren	•
Laser schneiden	Kleben	•
Fräser (Hartmetall)	Sägen	•
Heißprägen	Schneiden	•
Siebdruck	Stanzen	•

## Verwendung

Innen	•
Außen	•

### matt



HM301  
tiefschwarz/weiß

HM302  
schneeweiß/schwarz

HM303  
rot/weiß

HM304  
blau/weiß

HM305  
grün/weiß

HM306  
gelb/schwarz



HM307  
alu-matt/schwarz

HM393  
silber/schwarz

HM392  
gold/schwarz

### Witterungsbeständig, glänzend



HM764  
antik gold geb./schwarz

HM314  
edelstahl geb./schwarz

**Original-Tafel** 610 x 610 mm  
andere Formate: 610 x 305 mm und 1220 x 610 mm

Stückpreis in € Stärke in mm	Anzahl Tafeln				
	1-4	5-9	10-24	25-49	ab 50
1,6					
2,5					

Zuschläge: Selbstklebefolie pro Original-Tafel €  
Magnetfolie pro Original-Tafel €



Zuschneidegeräte  
Seite 147





## Schilder-Zuschnitte bis 200 cm<sup>2</sup>

Mindestmenge: 20 Stück pro Größe, Stärke und Farbe

Stückpreis in € Fläche bis cm <sup>2</sup>	Stärke in mm	
	1,6	2,5
10		
15		
20		
25		
30		
40		
50		
60		
70		
80		
90		
100		
110		
120		
130		
140		
150		
160		
170		
180		
190		
200		

Zuschläge in €	
Ecken abgerundet	
Bohrung 1 Loch	
Bohrung 2 Loch	
Bohrung 4 Loch	
Facette	

Rabatte	
ab 50	
ab 100	
ab 500	
ab 1000	

Nicht rabattfähiger Zuschlag:  
Selbstklebefolie pro angefangene 10 cm<sup>2</sup> €

## Schilder-Zuschnitte ab 200 cm<sup>2</sup>

Keine Mindestmenge

Stückpreis in €	Stärke in mm	
	1,6	2,5

Zuschläge in €	
Ecken abgerundet	
Bohrung 1 Loch	
Bohrung 2 Loch	
Bohrung 4 Loch	
Facette	

Zuschlag:  
Selbstklebefolie pro angefangene 10 cm<sup>2</sup> €

## Streifen 610 mm

1000 mm: Stückpreis x 2

Mindestmenge: 20 Stück pro Größe, Stärke und Farbe

Stückpreis in € Breite bis mm	Stärke in mm	
	1,6	2,5
10		
15		
20		
25		
30		
35		
40		
45		
50		
60		
70		
80		
90		
100		

Zuschläge in €	
Längsfacette	

Rabatte	
ab 50	
ab 100	
ab 200	

# ProPlast

- Matte, reflektionsarme Oberfläche
- Witterungsbeständig, ideal für außen
- 1,5/2,5 mm Materialstärke



Fräsgraviermaterial

## Eigenschaften

Oberfläche	matt
Gravurtiefe	0,15 mm
Stärken (in mm)	1,5/2,5
Material	ABS
Standard Format	660 x 400 mm
Temp. bis (in Celsius)	60°
UV-resistent	•
Flexibel	•
Bruchfest	•

## Bearbeitungsmöglichkeiten

Laser beschriften	Bohren	•
Laser schneiden	Kleben	•
Fräser (Hartmetall)	Sägen	•
Heißprägen	Schneiden	•
Siebdruck	Stanzen	•

## Verwendung

Innen	•
Außen	•



901  
weiß/schwarz

902  
gelb/schwarz

903  
rot/weiß



904  
blau/weiß

905  
grün/weiß

906  
schwarz/weiß

**Original-Tafel** 660 x 400 mm  
andere Formate: 660 x 800 mm und 1320 x 800 mm

Stückpreis in € Stärke in mm	Anzahl Tafeln				
	1-4	5-9	10-24	25-49	ab 50
1,5					
2,5					

Zuschläge: Selbstklebefolie pro Original-Tafel €  
Magnetfolie pro Original-Tafel €



Zuschneidegeräte  
Seite 147



## Schilder-Zuschnitte bis 200 cm<sup>2</sup>

Mindestmenge: 20 Stück pro Größe, Stärke und Farbe

Stückpreis in € Fläche bis cm <sup>2</sup>	Stärke in mm	
	1,5	2,5
10		
15		
20		
25		
30		
40		
50		
60		
70		
80		
90		
100		
110		
120		
130		
140		
150		
160		
170		
180		
190		
200		

Zuschläge in €	
Ecken abgerundet	
Bohrung 1 Loch	
Bohrung 2 Loch	
Bohrung 4 Loch	
Facette	

Rabatte	
ab 50	
ab 100	
ab 500	
ab 1000	

Nicht rabattfähiger Zuschlag:  
Selbstklebefolie pro angefangene 10 cm<sup>2</sup> €

## Schilder-Zuschnitte ab 200 cm<sup>2</sup>

Keine Mindestmenge

Stückpreis in €	Stärke in mm	
	1,5	2,5

Zuschläge in €	
Ecken abgerundet	
Bohrung 1 Loch	
Bohrung 2 Loch	
Bohrung 4 Loch	
Facette	

Zuschlag:  
Selbstklebefolie pro angefangene 10 cm<sup>2</sup> €

## Streifen 660 mm

1000 mm: Stückpreis x 2

Mindestmenge: 20 Stück pro Größe, Stärke und Farbe

Stückpreis in € Breite bis mm	Stärke in mm	
	1,5	2,5
10		
15		
20		
25		
30		
35		
40		
45		
50		
60		
70		
80		
90		
100		

Zuschläge in €	
Längsfacette	

Rabatte	
ab 50	
ab 100	
ab 200	

# Acrylglas

- Mehrschichtig, gegossenes Acrylglas
- Witterungsbeständig, ideal für außen
- 1,6/3,2 mm Materialstärke
- Kratzfest



## Eigenschaften

Oberfläche	glänzend
Gravurtiefe	0,35 mm
Stärken (in mm)	1,6/3,2
Material	Acryl
Standard Format	610 x 610 mm
Temp. bis (in Celsius)	80°
UV-resistent	•
Flexibel	•
Bruchfest	

## Bearbeitungsmöglichkeiten

Laser beschriften	•	Bohren	•
Laser schneiden	•	Kleben	•
Fräser (Hartmetall)	•	Sägen	•
Heißprägen	•	Schneiden	
Siebdruck	•	Stanzen	

## Verwendung

Innen	•
Außen	•

	400 weiß/schwarz		426 blau/weiß
	435 gelb/schwarz		458 grün/weiß
	448 rot/weiß		441 braun/weiß
			410 schwarz/weiß

**Original-Tafel** 610 x 610 mm  
andere Formate: 610 x 305 mm und 1220 x 610 mm

Stückpreis in € Stärke in mm	Anzahl Tafeln				
	1-4	5-9	10-24	25-49	ab 50
1,6					
3,2					





## Schilder-Zuschnitte bis 200 cm<sup>2</sup>

Mindestmenge: 20 Stück pro Größe, Stärke und Farbe

Stückpreis in € Fläche bis cm <sup>2</sup>	Stärke in mm	
	1,6	3,2
10		
15		
20		
25		
30		
40		
50		
60		
70		
80		
90		
100		
110		
120		
130		
140		
150		
160		
170		
180		
190		
200		

Zuschläge in €	
Ecken abgerundet *	
Bohrung 1 Loch	
Bohrung 2 Loch	
Bohrung 4 Loch	
Facette	

\* nur 1,6 mm

Rabatte	
ab 50	
ab 100	
ab 500	
ab 1000	

## Schilder-Zuschnitte ab 200 cm<sup>2</sup>

Keine Mindestmenge

Stückpreis in €	Stärke in mm	
	1,6	3,2

Zuschläge in €	
Ecken abgerundet *	
Bohrung 1 Loch	
Bohrung 2 Loch	
Bohrung 4 Loch	
Facette	

\* nur 1,6 mm

## Streifen 610 mm

1000 mm: Stückpreis x 2

Mindestmenge: 20 Stück pro Größe, Stärke und Farbe

Stückpreis in € Breite bis mm	Stärke in mm	
	1,6	3,2
10		
15		
20		
25		
30		
35		
40		
45		
50		
60		
70		
80		
90		
100		

Zuschläge in €	
Längsfacette	

Rabatte	
ab 50	
ab 100	
ab 200	

# Acrylglas Reverse

- Mehrschichtig, gegossenes Acrylglas
- Witterungsbeständig, ideal für außen
- Beschriftung auf der Rückseite in Spiegelschrift
- 1,6 / 3,2 mm Materialstärke



## Eigenschaften

Oberfläche	glänzend
Gravurtiefe	0,35 mm
Stärken (in mm)	1,6/3,2/6,35 (nur 409)
Material	Acryl
Standard Format	610 x 610 mm
Temp. bis (in Celsius)	80°
UV-resistent	•
Flexibel	•
Bruchfest	

## Bearbeitungsmöglichkeiten

Laser beschriften	•	Bohren	•
Laser schneiden	•	Kleben	•
Fräser (Hartmetall)	•	Sägen	•
Heißprägen	•	Schneiden	
Siebdruck	•	Stanzen	

## Verwendung

Innen	•
Außen	•



409\*  
glasklar/weiß

405  
glasklar/blau

\* auch in 6,35 mm

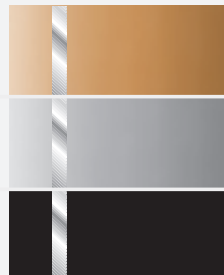

406  
glasklar/gold

407  
glasklar/silber

404  
glasklar/schwarz



Acryfil zum Auslegen  
der Spiegelgravur  
Seite 118

**Original-Tafel** 610 x 610 mm  
andere Formate: 610 x 305 mm und 1220 x 610 mm

Stückpreis in € Stärke in mm	Anzahl Tafeln				
	1-4	5-9	10-24	25-49	ab 50
1,6					
3,2					

**Original-Tafel** 1220 x 610 mm  
(glasklar/weiß 409)

Stückpreis in € Stärke in mm	Anzahl Tafeln				
	1-4	5-9	10-24	25-49	ab 50
409 6,35					

# Acrylglas Reverse



## Schilder-Zuschnitte bis 200 cm<sup>2</sup>

Mindestmenge: 20 Stück pro Größe, Stärke und Farbe

Stückpreis in € Fläche bis cm <sup>2</sup>	Stärke in mm	
	1,6	3,2
10		
15		
20		
25		
30		
40		
50		
60		
70		
80		
90		
100		
110		
120		
130		
140		
150		
160		
170		
180		
190		
200		

Zuschläge in €	
Ecken abgerundet *	
Bohrung 1 Loch	
Bohrung 2 Loch	
Bohrung 4 Loch	
Facette	

\* nur 1,6 mm

Rabatte	
ab 50	
ab 100	
ab 500	
ab 1000	

## Schilder-Zuschnitte ab 200 cm<sup>2</sup>

Keine Mindestmenge

Stückpreis in €	Stärke in mm	
	1,6	3,2

Zuschläge in €	
Ecken abgerundet *	
Bohrung 1 Loch	
Bohrung 2 Loch	
Bohrung 4 Loch	
Facette	

\* nur 1,6 mm

## Streifen 610 mm

1000 mm: Stückpreis x 2

Mindestmenge: 20 Stück pro Größe, Stärke und Farbe

Stückpreis in € Breite bis mm	Stärke in mm	
	1,6	3,2
10		
15		
20		
25		
30		
35		
40		
45		
50		
60		
70		
80		
90		
100		

Zuschläge in €	
Längsfacette	

Rabatte	
ab 50	
ab 100	
ab 200	

# Multipal (Schichtkunststoff)

- 3 schichtiger Schichtpresstoff
- Beidseitig gravierbar
- Kratzfest und schwer entflammbar
- 1,0 / 1,4 / 2,0 mm Materialstärke



## Eigenschaften

Oberfläche	glänzend
Gravurtiefe	0,3 mm
Stärken (in mm)	1,0/1,4/2,0
Material	Kunstharz-Schichtpresstoff
Standard Format	600 x 600 mm
Temp. bis (in Celsius)	80°
UV-resistent	
Flexibel	
Bruchfest	

## Bearbeitungsmöglichkeiten

Laser beschriften	Bohren	•
Laser schneiden	Kleben	•
Fräser (Hartmetall)	Sägen	•
Heißprägen	Schneiden	
Siebdruck	Stanzen	

## Verwendung

Innen	•
Außen	



812  
weiß/rot/weiß

819\*  
weiß/schw./weiß

869  
grau/schw./grau

849  
gelb/schw./gelb



821  
rot/weiß/rot

871  
blau/weiß/blau

861  
grün/weiß/grün

891\*  
schw./weiß/schw.

\* auch in 3,0 mm

**Original-Tafel** 600 x 600 mm  
andere Formate: 600 x 300 mm und 1200 x 600 mm

Stückpreis in € Stärke in mm	Anzahl Tafeln				
	1-4	5-9	10-24	25-49	ab 50
1,0					
1,4					
2,0					
819, 891 3,0					



# Multipal (Schichtkunststoff)



## Schilder-Zuschnitte bis 200 cm<sup>2</sup>

Mindestmenge: 20 Stück pro Größe, Stärke und Farbe

Stückpreis in € Fläche bis cm <sup>2</sup>	Stärke in mm		
	1,0	1,4	2,0
10			
15			
20			
25			
30			
40			
50			
60			
70			
80			
90			
100			
110			
120			
130			
140			
150			
160			
170			
180			
190			
200			

Rabatte	
ab 50	
ab 100	
ab 500	
ab 1000	

## Schilder-Zuschnitte ab 200 cm<sup>2</sup>

Keine Mindestmenge

Stückpreis in €	Stärke in mm		
	1,0	1,4	2,0

## Streifen 600 mm

Mindestmenge: 20 Stück pro Größe, Stärke und Farbe

Stückpreis in € Breite bis mm	Stärke in mm		
	1,0	1,4	2,0
10			
15			
20			
25			
30			
35			
40			
45			
50			
60			
70			
80			
90			
100			

Zuschläge in €	
Längsfacette	

Rabatte	
ab 50	
ab 100	
ab 200	

# Melamin

- 3-schichtiger Schichtpresstoff
- Beidseitig gravierbar
- Kratzfest und schwer entflammbar
- 1,5 / 2,0 mm Materialstärke



## Eigenschaften

Oberfläche	glänzend
Gravurtiefe	0,3 mm
Stärken (in mm)	1,5/2,0
Material	Kunstharz-Schichtpresstoff
Standard Format	610 x 400 mm
Temp. bis (in Celsius)	80°
UV-resistent	
Flexibel	
Bruchfest	

## Bearbeitungsmöglichkeiten

Laser beschriften	Bohren	•
Laser schneiden	Kleben	•
Fräser (Hartmetall)	Sägen	•
Heißprägen	Schneiden	
Siebdruck	Stanzen	

## Verwendung

Innen	•
Außen	

	701 weiß/schw./weiß
	702 grau/schw./grau
	704 gelb/schw./gelb
	706 rot/weiß/rot

	707 blau/weiß/blau
	708 grün/weiß/grün
	710 schw./weiß/schw.

**Original-Tafel** 610 x 400 mm  
andere Formate: 610 x 800 mm und 1220 x 800 mm

Stückpreis in € Stärke in mm	Anzahl Tafeln				
	1-4	5-9	10-24	25-49	ab 50
1,5					
2,0					



Laser schneiden



Laser beschriften



Hartmetall Fräser



Witterungsbeständig



Aussenbereich UV-Schutz



Innenbereich



Gravur Vorderseite



Gravur Rückseite

## Schilder-Zuschnitte bis 200 cm<sup>2</sup>

Mindestmenge: 20 Stück pro Größe, Stärke und Farbe

Stückpreis in € Fläche bis cm <sup>2</sup>	Stärke in mm	
	1,5	2,0
10		
15		
20		
25		
30		
40		
50		
60		
70		
80		
90		
100		
110		
120		
130		
140		
150		
160		
170		
180		
190		
200		

Rabatte	
ab 50	
ab 100	
ab 500	
ab 1000	

## Schilder-Zuschnitte ab 200 cm<sup>2</sup>

Keine Mindestmenge

Stückpreis in €	Stärke in mm	
	1,5	2,0

## Streifen 610 mm

Mindestmenge: 20 Stück pro Größe, Stärke und Farbe

Stückpreis in € Breite bis mm	Stärke in mm	
	1,5	2,0
10		
15		
20		
25		
30		
35		
40		
45		
50		
60		
70		
80		
90		
100		

Zuschläge in €	
Längsfacette	

Rabatte	
ab 50	
ab 100	
ab 200	

# PLY 3

- 3 Farben durch Gravieren in zwei Tiefen mit gleichem Fräser
- Geeignet für Hinweisschilder
- 1,6 mm Materialstärke



Fräsgraviermaterial



## Eigenschaften

Oberfläche	matt
Gravurtiefe	0,1 mm/0,45 mm
Stärken (in mm)	1,6
Material	Acryl/ABS
Standard Format	610 x 610 mm
Temp. bis (in Celsius)	60°
UV-resistent	
Flexibel	•
Bruchfest	

## Bearbeitungsmöglichkeiten

Laser beschriften	Bohren	•
Laser schneiden	Kleben	•
Fräser (Hartmetall)	Sägen	•
Heißprägen	Schneiden	•
Siebdruck	Stanzen	•

## Verwendung

Innen	•
Außen	

### matt

	314 weiß/rot/schwarz		320 blau/rot/weiß
	315 gelb/rot/schwarz		321 schwarz/rot/weiß
	316 gelb/weiß/schwarz		317 gelb/rot/weiß
	313 rot/weiß/schwarz		
	318 grün/weiß/schwarz		
	319 blau/weiß/schwarz		
		<b>glänzend</b>	
			322 gold gebürstet/schw./weiß
			323 silber gebürstet/schw./weiß

**Original-Tafel** 610 x 610 mm  
andere Formate: 610 x 305 mm und 1220 x 610 mm

Stückpreis in € Stärke in mm	Anzahl Tafeln				
	1-4	5-9	10-24	25-49	ab 50
1,5					

Zuschläge: Selbstklebefolie pro Original-Tafel €  
Magnetfolie pro Original-Tafel €



Zuschneidegeräte  
Seite 147

# Stone



- Massives Oberflächenmaterial ohne Poren
- Auffälliges Graviermaterial mit der Haltbarkeit und Strapazierfähigkeit von Gestein
- Witterungsbeständig
- 6,0 mm Materialstärke

## Eigenschaften

Oberfläche	glänzend
Gravurtiefe	
Stärken (in mm)	6,0
Material	PMMA mit mineralischem Füllstoff
Standard Format	621 x 760 mm
Temp. bis (in Celsius)	80°
UV-resistent	•
Flexibel	
Bruchfest	

## Bearbeitungsmöglichkeiten

Laser beschriften	Bohren	•
Laser schneiden	Kleben	•
Fräser (Hartmetall)	Sägen	•
Heißprägen	Schneiden	
Siebdruck	Stanzen	

## Verwendung

Innen	•
Außen	•



Fräsgraviermaterial



8801  
weiß



5714  
dusk

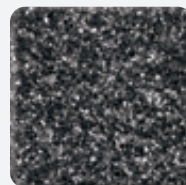

5315  
midnight

**Original-Tafel** 621 x 760 mm

Stückpreis in € Stärke in mm	Anzahl Tafeln			
	1 - 4	5 - 9	10 - 24	ab 25
6,0				



# Aluminium G

- Beidseitig eloxiertes Aluminium
- Matte Oberfläche
- Premium Qualität
- Geeignet für die Diamant- und Fräsgravur



### Lieferbare Stärken

0,5 mm / 1,0 mm / 1,5 mm  
2,0 mm / 2,5 mm / 3,0 mm / 4,0 mm

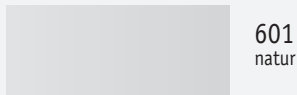

601  
natur

0,5 mm / 1,0 mm / 1,5 mm  
2,0 mm / 3,0 mm



602  
gold

1,0 mm / 1,5 mm / 2,0 mm

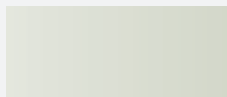

603  
neusilber

**Original-Tafel** 1000 x 500 mm  
andere Formate: 500 x 500 mm, 1000 x 1000 mm und 2000 x 1000 mm

Stückpreis in € Stärke in mm	Farbnummern		
	601	602	603
0,5			
1,0			
1,5			
2,0			
2,5			
3,0			
4,0			

Zuschläge: Selbstklebefolie pro Original-Tafel €

### Eigenschaften

Oberfläche	gebürstet, matt
Gravurtiefe	0,1 - 0,3 mm
Stärken (in mm)	0,5/1,0/1,5/2,0/2,5/3,0/4,0
Material	Aluminium
Standard Format	1000 x 500 mm
Temp. bis (in Celsius)	100°
UV-resistent	•
Flexibel	
Bruchfest	•

### Bearbeitungsmöglichkeiten

Laser beschriften	•
Laser schneiden	•
Fräser (Hartmetall)	•
Heißprägen	•
Siebdruck	•
Bohren	•
Kleben	•
Sägen	•
Schneiden	•
Stanzen	•

### Verwendung

Innen	•
Außen	•



Aluoxyd zum Einfärben der Fräsgravur  
Seite 122

Samvol zum Schmieren der Fräsgravur  
Seite 154

# Aluminium G



## Schilder-Zuschnitte bis 200 cm<sup>2</sup>

Mindestmenge: 20 Stück pro Größe, Stärke und Farbe

Stückpreis in € Fläche bis cm <sup>2</sup>	Stärke in mm			
	0,5	1,0	1,5	2,0
10				
15				
20				
25				
30				
40				
50				
60				
70				
80				
90				
100				
110				
120				
130				
140				
150				
160				
170				
180				
190				
200				

Zuschläge in €	
Ecken abgerundet	
Bohrung 1 Loch	
Bohrung 2 Loch	
Bohrung 4 Loch	
Facette	

Rabatte	
ab 50	
ab 100	
ab 500	
ab 1000	

Nicht rabattfähiger Zuschlag:  
Selbstklebefolie pro angefangene 10 cm<sup>2</sup> €

## Schilder-Zuschnitte ab 200 cm<sup>2</sup>

Keine Mindestmenge

Stückpreis in €	Stärke in mm			
	0,5	1,0	1,5	2,0

Zuschläge in €	
Ecken abgerundet	
Bohrung 1 Loch	
Bohrung 2 Loch	
Bohrung 4 Loch	
Facette	

Zuschlag:  
Selbstklebefolie pro angefangene 10 cm<sup>2</sup> €

## Streifen 500 mm

Mindestmenge: 20 Stück pro Größe, Stärke und Farbe

Stückpreis in € Breite bis mm	Stärke in mm			
	0,5	1,0	1,5	2,0
10				
15				
20				
25				
30				
35				
40				
45				
50				
60				
70				
80				
90				
100				

Zuschläge in €	
Längsfacette	

Rabatte	
ab 50	
ab 100	
ab 200	

Nicht rabattfähiger Zuschlag:  
Selbstklebefolie pro angefangene 10 cm<sup>2</sup> €

# Aluminium G Farben

- Beidseitig eloxiertes Aluminium
- Matte Oberfläche
- Premium Qualität
- Geeignet für die Laser-, Diamant- und Fräsgravur



## Eigenschaften

Oberfläche	gebürstet, matt
Gravurtiefe	0,1 - 0,3 mm
Stärken (in mm)	0,5/1,0/1,5/2,0/3,0
Material	Aluminium
Standard Format	1000 x 500 mm
Temp. bis (in Celsius)	100°
UV-resistent	•
Flexibel	•
Bruchfest	•

## Bearbeitungsmöglichkeiten

Laser beschriften	•	Bohren	•
Laser schneiden	•	Kleben	•
Fräser (Hartmetall)	•	Sägen	•
Heißprägen	•	Schneiden	•
Siebdruck	•	Stanzen	•

## Verwendung

Innen	•
Außen	•

### Lieferbare Stärken

1,0 mm / 1,5 mm / 2,0 mm

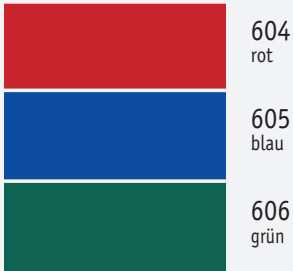

1,0 mm / 1,5 mm / 2,0 mm

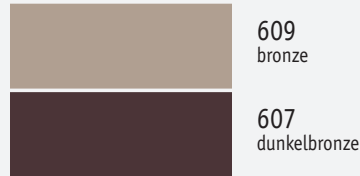

0,5 mm / 1,0 mm  
1,5 mm / 2,0 mm / 3,0 mm



**Original-Tafel** 1000 x 500 mm  
andere Formate: 500 x 500 mm, 1000 x 1000 mm und 2000 x 1000 mm

Stückpreis in € Stärke in mm	Farbnummern					
	604	605	606	607	609	608
0,5						
1,0						
1,5						
2,0						
3,0						

Zuschläge: Selbstklebefolie pro Original-Tafel €



Aluoxyd zum Einfärben der Fräsgravur  
Seite 122

Samvol zum Schmieren der Fräsgravur  
Seite 154

# Aluminium G Farben



## Schilder-Zuschnitte bis 200 cm<sup>2</sup>

Mindestmenge: 20 Stück pro Größe, Stärke und Farbe

Stückpreis in € Fläche bis cm <sup>2</sup>	Stärke in mm			
	0,5	1,0	1,5	2,0
10				
15				
20				
25				
30				
40				
50				
60				
70				
80				
90				
100				
110				
120				
130				
140				
150				
160				
170				
180				
190				
200				

Zuschläge in €	
Ecken abgerundet	
Bohrung 1 Loch	
Bohrung 2 Loch	
Bohrung 4 Loch	
Facette	

Rabatte	
ab 50	
ab 100	
ab 500	
ab 1000	

Nicht rabattfähiger Zuschlag:  
Selbstklebefolie pro angefangene 10 cm<sup>2</sup> €

## Schilder-Zuschnitte ab 200 cm<sup>2</sup>

Keine Mindestmenge

Stückpreis in €	Stärke in mm			
	0,5	1,0	1,5	2,0

Zuschläge in €	
Ecken abgerundet	
Bohrung 1 Loch	
Bohrung 2 Loch	
Bohrung 4 Loch	
Facette	

Zuschlag:  
Selbstklebefolie pro angefangene 10 cm<sup>2</sup> €

## Streifen 500 mm

Mindestmenge: 20 Stück pro Größe, Stärke und Farbe

Stückpreis in € Breite bis mm	Stärke in mm			
	0,5	1,0	1,5	2,0
10				
15				
20				
25				
30				
35				
40				
45				
50				
60				
70				
80				
90				
100				

Zuschläge in €	
Längsfacette	

Rabatte	
ab 50	
ab 100	
ab 200	

Nicht rabattfähiger Zuschlag:  
Selbstklebefolie pro angefangene 10 cm<sup>2</sup> €

# Aluminium W

- Beidseitig eloxiertes Aluminium
- Glänzende Oberfläche
- Premium Qualität
- Geeignet für die Diamant- und Fräsgravur



## Eigenschaften

Oberfläche	walzblank, glänzend
Gravurtiefe	0,1 - 0,3 mm
Stärken (in mm)	1,0/1,5/2,0
Material	Aluminium
Standard Format	1000 x 500 mm
Temp. bis (in Celsius)	100°
UV-resistent	•
Flexibel	•
Bruchfest	•

## Bearbeitungsmöglichkeiten

Laser beschriften	Bohren	•
Laser schneiden	Kleben	•
Fräser (Hartmetall)	Sägen	•
Heißprägen	Schneiden	•
Siebdruck	Stanzen	•

## Verwendung

Innen	•
Außen	•

	651 natur
	652 gold
	653 neusilber

**Original-Tafel** 1000 x 500 mm  
andere Formate: 500 x 500 mm, 1000 x 1000 mm und 2000 x 1000 mm

Stückpreis in € Stärke in mm	Farbnummern		
	651	652	653
1,0			
1,5			
2,0			

Zuschläge: Selbstklebefolie pro Original-Tafel €



Aluoxyd zum Einfärben der Fräsgravur  
Seite 122

Samvol zum Schmieren der Fräsgravur  
Seite 154



# Aluminium W



## Schilder-Zuschnitte bis 200 cm<sup>2</sup>

Mindestmenge: 20 Stück pro Größe, Stärke und Farbe

Stückpreis in € Fläche bis cm <sup>2</sup>	Stärke in mm		
	1,0	1,5	2,0
10			
15			
20			
25			
30			
40			
50			
60			
70			
80			
90			
100			
110			
120			
130			
140			
150			
160			
170			
180			
190			
200			

Zuschläge in €	
Ecken abgerundet	
Bohrung 1 Loch	
Bohrung 2 Loch	
Bohrung 4 Loch	
Facette	

Rabatte	
ab 50	
ab 100	
ab 500	
ab 1000	

Nicht rabattfähiger Zuschlag:  
Selbstklebefolie pro angefangene 10 cm<sup>2</sup> €

## Schilder-Zuschnitte ab 200 cm<sup>2</sup>

Keine Mindestmenge

Stückpreis in €	Stärke in mm		
	1,0	1,5	2,0

Zuschläge in €	
Ecken abgerundet	
Bohrung 1 Loch	
Bohrung 2 Loch	
Bohrung 4 Loch	
Facette	

Zuschlag:  
Selbstklebefolie pro angefangene 10 cm<sup>2</sup> €

## Streifen 500 mm

Mindestmenge: 20 Stück pro Größe, Stärke und Farbe

Stückpreis in € Breite bis mm	Stärke in mm		
	1,0	1,5	2,0
10			
15			
20			
25			
30			
35			
40			
45			
50			
60			
70			
80			
90			
100			

Zuschläge in €	
Längsfacette	

Rabatte	
ab 50	
ab 100	
ab 200	

Nicht rabattfähiger Zuschlag:  
Selbstklebefolie pro angefangene 10 cm<sup>2</sup> €

# Aluminium W Farben

- Beidseitig eloxiertes Aluminium
- Glänzende Oberfläche
- Premium Qualität
- Geeignet für die Laser-, Diamant- und Fräsgravur

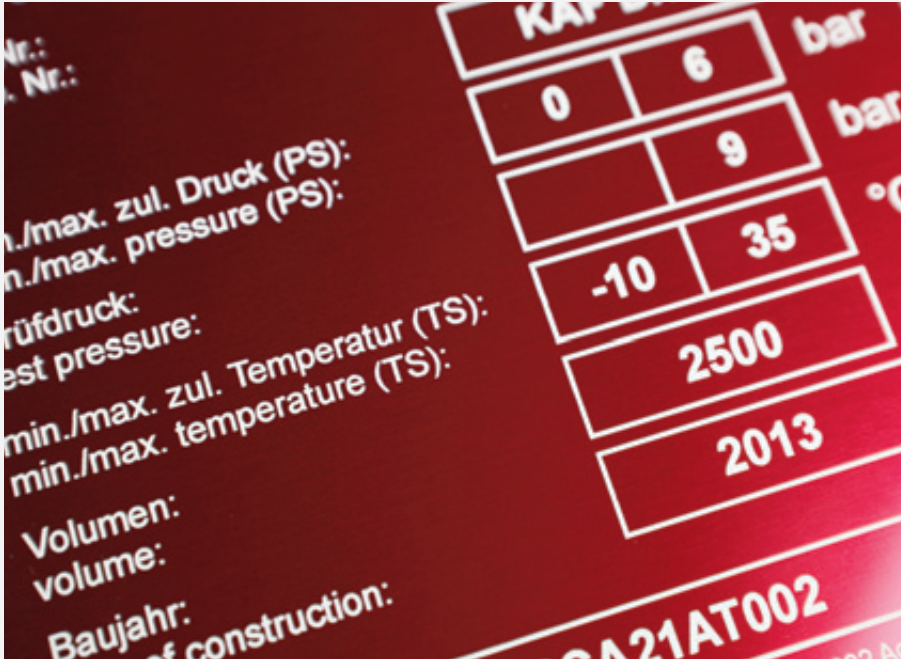

## Eigenschaften

Oberfläche	walzblank, glänzend
Gravurtiefe	0,1 - 0,3 mm
Stärken (in mm)	1,0/1,5/2,0
Material	Aluminium
Standard Format	1000 x 500 mm
Temp. bis (in Celsius)	100°
UV-resistent	•
Flexibel	•
Bruchfest	•

## Bearbeitungsmöglichkeiten

Laser beschriften	•	Bohren	•
Laser schneiden	•	Kleben	•
Fräser (Hartmetall)	•	Sägen	•
Heißprägen	•	Schneiden	•
Siebdruck	•	Stanzen	•

## Verwendung

Innen	•
Außen	•

	654 rot
	655 blau
	656 grün
	657 dunkelbronze
	658 schwarz

**Original-Tafel** 1000 x 500 mm  
 andere Formate: 500 x 500 mm, 1000 x 1000 mm und 2000 x 1000 mm

Stückpreis in € Stärke in mm	Farbnummern				
	654	655	656	657	658
1,0					
1,5					
2,0					

Zuschläge: Selbstklebefolie pro Original-Tafel €



Aluoxyd zum Einfärben der Fräsgravur  
 Seite 122

Samvol zum Schmieren der Fräsgravur  
 Seite 154

# Aluminium W Farben



## Schilder-Zuschnitte bis 200 cm<sup>2</sup>

Mindestmenge: 20 Stück pro Größe, Stärke und Farbe

Stückpreis in € Fläche bis cm <sup>2</sup>	Stärke in mm		
	1,0	1,5	2,0
10			
15			
20			
25			
30			
40			
50			
60			
70			
80			
90			
100			
110			
120			
130			
140			
150			
160			
170			
180			
190			
200			

Zuschläge in €	
Ecken abgerundet	
Bohrung 1 Loch	
Bohrung 2 Loch	
Bohrung 4 Loch	
Facette	

Rabatte	
ab 50	
ab 100	
ab 500	
ab 1000	

Nicht rabattfähiger Zuschlag:  
Selbstklebefolie pro angefangene 10 cm<sup>2</sup> €

## Schilder-Zuschnitte ab 200 cm<sup>2</sup>

Keine Mindestmenge

Stückpreis in €	Stärke in mm		
	1,0	1,5	2,0

Zuschläge in €	
Ecken abgerundet	
Bohrung 1 Loch	
Bohrung 2 Loch	
Bohrung 4 Loch	
Facette	

Zuschlag:  
Selbstklebefolie pro angefangene 10 cm<sup>2</sup> €

## Streifen 500 mm

Mindestmenge: 20 Stück pro Größe, Stärke und Farbe

Stückpreis in € Breite bis mm	Stärke in mm		
	1,0	1,5	2,0
10			
15			
20			
25			
30			
35			
40			
45			
50			
60			
70			
80			
90			
100			

Zuschläge in €	
Längsfacette	

Rabatte	
ab 50	
ab 100	
ab 200	

Nicht rabattfähiger Zuschlag:  
Selbstklebefolie pro angefangene 10 cm<sup>2</sup> €

# Aluminium-Edelstahl-Look

- Edelstahl-Look
- Eloxiertes Aluminium
- Witterungsbeständig



## Eigenschaften

Oberfläche	gebürstet
Gravurtiefe	0,3 mm
Stärken (in mm)	0,5/1,0/1,5/2,0
Material	Aluminium
Standard Format	625 x 625 mm
Temp. bis (in Celsius)	100°
UV-resistent	•
Flexibel	
Bruchfest	•

## Bearbeitungsmöglichkeiten

Laser beschriften	Bohren	•
Laser schneiden	Kleben	•
Fräser (Hartmetall)	Sägen	•
Heißprägen	Schneiden	•
Siebdruck	Stanzten	•

## Verwendung

Innen	•
Außen	•



6500  
edelstahl-look



*Aluoxyd zum Einfärben der Fräsgravur  
Seite 122*

*Samvol zum Schmieren der Fräsgravur  
Seite 154*

**Original-Tafel** 625 x 625 mm  
andere Formate: 1250 x 625 mm

Stückpreis in € Stärke in mm	Anzahl Tafeln		
	1-4	5-9	ab 10
0,5			
1,0			
1,5			
2,0			

Zuschläge: Selbstklebefolie pro Original-Tafel €

# Aluminium-Edelstahl-Look



## Schilder-Zuschnitte bis 200 cm<sup>2</sup>

Mindestmenge: 20 Stück pro Größe, Stärke und Farbe

Stückpreis in € Fläche bis cm <sup>2</sup>	Stärke in mm			
	0,5	1,0	1,5	2,0
10				
15				
20				
25				
30				
40				
50				
60				
70				
80				
90				
100				
110				
120				
130				
140				
150				
160				
170				
180				
190				
200				

## Schilder-Zuschnitte ab 200 cm<sup>2</sup>

Keine Mindestmenge

Stückpreis in €	Stärke in mm			
	0,5	1,0	1,5	2,0

Zuschläge in €	
Ecken abgerundet	
Bohrung 1 Loch	
Bohrung 2 Loch	
Bohrung 4 Loch	
Facette	

Zuschlag:  
Selbstklebefolie pro angefangene 10 cm<sup>2</sup> €

Zuschläge in €	
Ecken abgerundet	
Bohrung 1 Loch	
Bohrung 2 Loch	
Bohrung 4 Loch	
Facette	

Rabatte	
ab 50	
ab 100	
ab 500	
ab 1000	

Nicht rabattfähiger Zuschlag:  
Selbstklebefolie pro angefangene 10 cm<sup>2</sup> €



# Graviermessing satiniert

- Überzogen mit eingebranntem Nylonlack zum Schutz gegen Oxidation
- Hochwertige, satinierte Oberfläche
- Geeignet für Diamantgravur



## Eigenschaften

Oberfläche	leicht gebürstet
Gravurtiefe	0,1 - 0,3 mm
Stärken (in mm)	0,5/0,6/1,6
Material	Messing/Kupfer
Standard Format	305 x 305 mm
Temp. bis (in Celsius)	100°
UV-resistent	
Flexibel	
Bruchfest	•

## Bearbeitungsmöglichkeiten

Laser beschriften	Bohren	•
Laser schneiden	Kleben	•
Fräser (Hartmetall)	Sägen	•
Heißprägen	Schneiden	•
Siebdruck	Stanzten	•

## Verwendung

Innen	•
Außen	



507-006<sub>0,6 mm</sub>/507-016<sub>1,6 mm</sub>  
messing satiniert (Messing)

508-006<sub>0,6 mm</sub>  
silber satiniert/messing (Messing)

509-005<sub>0,6 mm</sub>  
kupfer satiniert (Kupfer)



Messingoxyd zum Einfärben  
der Fräsgravur Seite 122

**Original-Tafel** 305 x 305 mm  
andere Formate: 610 x 305 mm

Stückpreis in € Stärke in mm	Anzahl Tafeln				
	1-4	5-9	10-24	25-49	ab 50
0,5/0,6					
1,6					

Zuschläge: Selbstklebefolie pro Original-Tafel €  
Erhöhung durch steigende Rohstoffpreise vorbehalten!

# Graviermessing satiniert



## Schilder-Zuschnitte bis 200 cm<sup>2</sup>

Mindestmenge: 20 Stück pro Größe, Stärke und Farbe

Stückpreis in € Fläche bis cm <sup>2</sup>	Stärke in mm	
	0,5/0,6	1,6
5		
10		
15		
20		
25		
30		
35		
40		
45		
50		
60		
70		
80		
90		
100		
110		
120		
130		
140		
150		
160		
170		
180		
190		
200		

Zuschläge in €	
Ecken abgerundet	
Bohrung 1 Loch	
Bohrung 2 Loch	
Bohrung 4 Loch	
Facette	

Rabatte	
ab 50	
ab 100	
ab 500	
ab 1000	

Nicht rabattfähiger Zuschlag:  
Selbstklebefolie pro angefangene 10 cm<sup>2</sup> €

## Schilder-Zuschnitte ab 200 cm<sup>2</sup>

Keine Mindestmenge

Stückpreis in €	Stärke in mm	
	0,5/0,6	1,6

Zuschläge in €	
Ecken abgerundet	
Bohrung 1 Loch	
Bohrung 2 Loch	
Bohrung 4 Loch	
Facette	

Zuschlag:  
Selbstklebefolie pro angefangene 10 cm<sup>2</sup> €

## Streifen 305 mm

610 mm: Stückpreis x 2

Mindestmenge: 20 Stück pro Größe, Stärke und Farbe

Stückpreis in € Breite bis mm	Stärke in mm	
	0,5/0,6	1,6
10		
15		
20		
25		
30		
35		
40		
45		
50		
60		
70		
80		
90		
100		

Zuschläge in €	
Längsfacette	

Rabatte	
ab 50	
ab 100	
ab 200	

Nicht rabattfähiger Zuschlag:  
Selbstklebefolie pro angefangene 10 cm<sup>2</sup> €

# Graviermessing poliert

- Überzogen mit eingebranntem Nylonlack zum Schutz gegen Oxidation
- Hochwertige, polierte Oberfläche
- Geeignet für Diamantgravur



## Eigenschaften

Oberfläche	poliert
Gravurtiefe	0,1 - 0,3 mm
Stärken (in mm)	0,5/0,6
Material	Messing/Nickel
Standard Format	305 x 305 mm
Temp. bis (in Celsius)	100°
UV-resistent	
Flexibel	
Bruchfest	•

## Bearbeitungsmöglichkeiten

Laser beschriften	Bohren	•
Laser schneiden	Kleben	•
Fräser (Hartmetall)	Sägen	•
Heißprägen	Schneiden	•
Siebdruck	Stanzen	•

## Verwendung

Innen	•
Außen	

	505-005 <sub>0,5 mm</sub> messing poliert (Messing)
	506-006 <sub>0,6 mm</sub> silber poliert (Nickel)
	510-005 <sub>0,5 mm</sub> schwarz poliert/messing (Messing)



Messingoxyd zum Einfärben  
der Fräsgravur Seite 122

**Original-Tafel** 305 x 305 mm  
andere Formate: 610 x 305 mm

Stückpreis in € Stärke in mm	Anzahl Tafeln				
	1 - 4	5 - 9	10 - 24	25 - 49	ab 50
0,5/0,6					

Zuschläge: Selbstklebefolie pro Original-Tafel €  
Erhöhung durch steigende Rohstoffpreise vorbehalten!

# Graviermessing poliert



## Schilder-Zuschnitte bis 200 cm<sup>2</sup>

Mindestmenge: 20 Stück pro Größe, Stärke und Farbe

Stückpreis in € Fläche bis cm <sup>2</sup>	Stärke in mm
	0,5/0,6
5	
10	
15	
20	
25	
30	
35	
40	
45	
50	
60	
70	
80	
90	
100	
110	
120	
130	
140	
150	
160	
170	
180	
190	
200	

Zuschläge in €	
Ecken abgerundet	
Bohrung 1 Loch	
Bohrung 2 Loch	
Bohrung 4 Loch	
Facette	

Rabatte	
ab 50	
ab 100	
ab 500	
ab 1000	

Nicht rabattfähiger Zuschlag:  
Selbstklebefolie pro angefangene 10 cm<sup>2</sup> €

## Schilder-Zuschnitte ab 200 cm<sup>2</sup>

Keine Mindestmenge

Stückpreis in €	Stärke in mm
	0,5/0,6

Zuschläge in €	
Ecken abgerundet	
Bohrung 1 Loch	
Bohrung 2 Loch	
Bohrung 4 Loch	
Facette	

Zuschlag: Selbstklebefolie  
pro angefangene 10 cm<sup>2</sup> €

## Streifen 305 mm

610 mm: Stückpreis x 2

Mindestmenge: 20 Stück pro Größe, Stärke und Farbe

Stückpreis in € Breite bis mm	Stärke in mm
	0,5/0,6
10	
15	
20	
25	
30	
35	
40	
45	
50	
60	
70	
80	
90	
100	

Zuschläge in €	
Längsfacette	

Rabatte	
ab 50	
ab 100	
ab 200	

Nicht rabattfähiger Zuschlag:  
Selbstklebefolie pro  
angefangene 10 cm<sup>2</sup> €

# Messing MS58

- Hochglanz poliert mit Schutzfolie
- Schild nach Beschriften lackieren oder in Abständen polieren
- 1,0/1,5/2,0/3,0 mm Materialstärke



## Eigenschaften

Oberfläche	glänzend
Gravurtiefe	0,1 - 0,3 mm
Stärken (in mm)	1,0/1,5/2,0/3,0
Material	Messing
Standard Format	600 x 600 mm
Temp. bis (in Celsius)	100°
UV-resistent	•
Flexibel	•
Bruchfest	•

## Bearbeitungsmöglichkeiten

Laser beschriften	Bohren	•
Laser schneiden	Kleben	•
Fräser (Hartmetall)	Sägen	•
Heißprägen	Schneiden	•
Siebdruck	Stanzen	•

## Verwendung

Innen	•
Außen	•



MS 58  
messing hochglanz poliert

**Original-Tafel** 600 x 500 mm  
andere Formate: 600 x 250 mm und 1000 x 600 mm

Stückpreis in € Stärke in mm	
1,0	

**Original-Tafel** 600 x 600 mm  
andere Formate: 600 x 300 mm und 1200 x 600 mm

Stückpreis in € Stärke in mm	
1,5	
2,0	
3,0	

Zuschläge: Selbstklebefolie pro Original-Tafel €  
Magnetfolie pro Original-Tafel €

Erhöhung durch steigende Rohstoffpreise vorbehalten!



Zaponlack zum Schutz gegen  
Oxidation



# Messing MS58



## Schilder-Zuschnitte bis 200 cm<sup>2</sup>

Mindestmenge: 20 Stück pro Größe, Stärke und Farbe

Stückpreis in € Fläche bis cm <sup>2</sup>	Stärke in mm		
	1,0	1,5	2,0
10			
15			
20			
25			
30			
40			
50			
60			
70			
80			
90			
100			
110			
120			
130			
140			
150			
160			
170			
180			
190			
200			

Zuschläge in €	
Ecken abgerundet	
Bohrung 1 Loch	
Bohrung 2 Loch	
Bohrung 4 Loch	
Facette	

Rabatte	
ab 50	
ab 100	
ab 500	
ab 1000	

Nicht rabattfähiger Zuschlag:  
Selbstklebefolie pro angefangene 10 cm<sup>2</sup> €

## Schilder-Zuschnitte ab 200 cm<sup>2</sup>

Keine Mindestmenge

Stückpreis in €	Stärke in mm		
	1,0	1,5	2,0

Zuschläge in €	
Ecken abgerundet	
Bohrung 1 Loch	
Bohrung 2 Loch	
Bohrung 4 Loch	
Facette	

Zuschlag:  
Selbstklebefolie pro angefangene 10 cm<sup>2</sup> €



erarztPraxis  
r. Sabine Hergel

Marktplatz  
potheke



Sohnpie

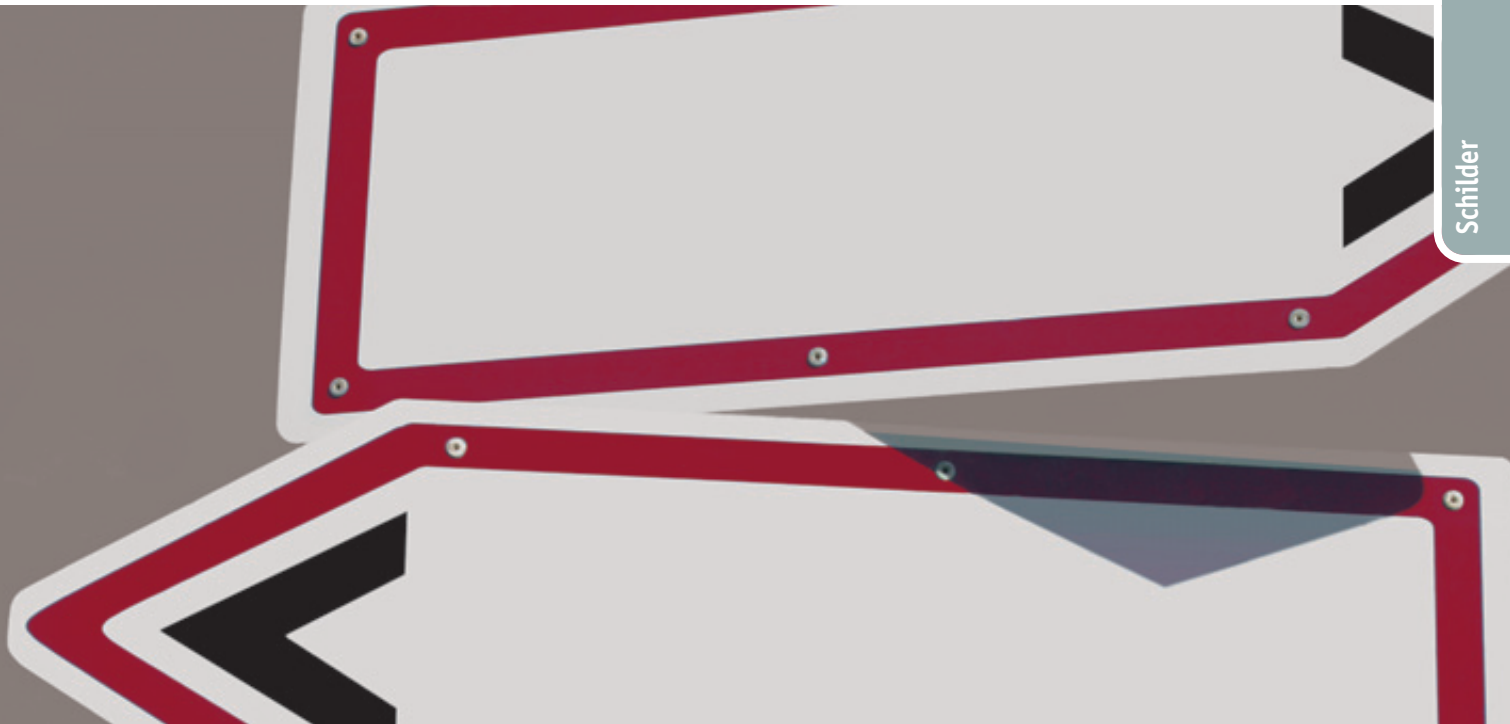

<b>Acryl-Facetten-Schilder</b>	<b>80</b>
Messing-Türschilder/Klingeltaster	81
<b>Edelstahl-Türschilder</b>	<b>82-83</b>
Klingelschilder/Gravur-Ornamente	84
<b>Einlegeschilder</b>	<b>85</b>
Ronden	86
<b>Ovale</b>	<b>87</b>
Formschilder	88-89
<b>Schlüsselschilder/-ringe, S-Haken, K-Ketten</b>	<b>90</b>
Hotel-Schlüsselanhänger/Garderobenmarken	91
<b>Acryl-Trophäen</b>	<b>92-94</b>
Metall-Trophäen	95
<b>Kleintieranhänger</b>	<b>96</b>
Halsbandschilder	97
<b>Gemäldeschilder</b>	<b>98</b>
Kunststoffrahmen-/Einlegeschild-Exclusiv	99
<b>Namensschilder badgetec</b>	<b>100-101</b>

# Acryl-Facetten-Schilder

- Schilder aus gegossenem, farblosen Acrylglas in 8,0 mm
- Kanten poliert
- 8-eckige Facette



Schild wurde mit weißer Farbe auf der Rückseite lackiert.

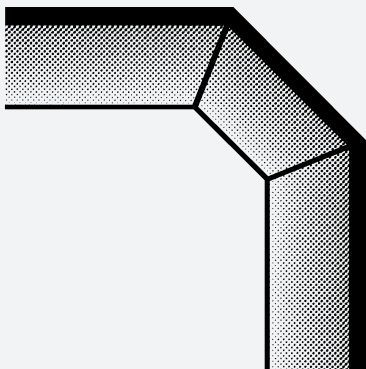

### Alu Montage Platte (für verdeckte Montage)

2 mm stark, gebohrt und versenkt.  
Vorderseite mit doppelseitigem Klebeband.

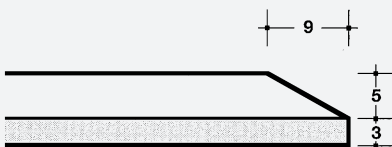
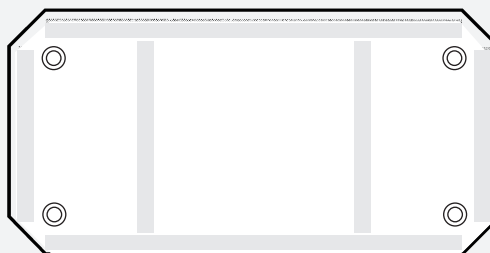

Acryfil zum Auslegen  
der Spiegelgravur  
Seite 118

Wandabstandshalter  
Seite 110-113

Größe	Artikel-Nr.	
	Acryl-Schild	Alu-Platte
400 x 100 mm	50 400100	50 400100P
400 x 200 mm	50 400200	50 400200P
400 x 300 mm	50 400300	50 400300P

Andere Größen auf Anfrage lieferbar.

# Messing-Türschilder

- Polierte Türschilder
- Lackschicht zum Schutz gegen Oxidation



Artikel-Nr. 55 1008  
100 x 40 mm



Artikel-Nr. 55 1007  
100 x 40 mm

# Klingeltaster

- Zum Einbau in Türstationen, Türschildern oder für industrielle Anwendungen
- Bis 6 mm Plattenstärke geeignet
- Plattenbohrung 16 mm
- IP 54 (im eingebauten Zustand, in senkrechter Platte)

Artikel-Nr. 55 501e  
Edelstahl



Artikel-Nr. 55 501c  
Messing verchromt



## Beschreibung



Maximale Zuverlässigkeit durch korrosionsfreie Schaltkontakte mit einer Silberlegierung inkl. Goldauflage. Optimales Schaltverhalten durch taktile Rückmeldung und präzise Führung des Tasterknopfes in der Tasterhülse. Sehr geringe Prellzeiten durch optimale Schnapp-Wirkung der Schaltkontakte, ideal für BUS-Sprechanlagen. Kurze Installationszeit durch schraubenlose Spezialklemmen: Ideal geeignet zum Durchverdrahten.

Durchmess. Tasterknopf	11,5 mm
Durchmess. Tasterhülse	20,0 mm
Einbautiefe abzüglich Plattenstärke	13,0 mm
Einbau-Ø	16,0 mm
Kontakt-Belastbarkeit max.	24 V=/~ (1,5 A)
Kontakt-Belastbarkeit min.	5 V (0,001A)
Schutzart	IP54
Bestätigungskraft	ca. 6 Newton





# Edelstahl-Türschilder

- Laser- und Fräsgravur
- Hochwertige Türschilder in 3 mm Stärke
- 3 Varianten erhältlich

	Artikel-Nr.	Bezeichnung
	54 1010	blanko
	54 1010L	mit Bohrung versenkt
	54 1010KL	mit Bohrung versenkt, einschl. Klingelknopf





Artikel-Nr. 54 1010L 120 x 45 mm

	Artikel-Nr.	Bezeichnung
	54 7010	blanko
	54 7010L	mit Bohrung versenkt
	54 7010KL	mit Bohrung versenkt, einschl. Klingelknopf



Artikel-Nr. 54 7010L 100 x 60 mm

	Artikel-Nr.	Bezeichnung
	54 8010	blanko
	54 8010L	mit Bohrung versenkt
	54 8010KL	mit Bohrung versenkt, einschl. Klingelknopf



Artikel-Nr. 54 8010L 135 x 65 mm

	Artikel-Nr.	Bezeichnung
	54 6010	blanko
	54 6010L	mit Bohrung versenkt
	54 6010KL	mit Bohrung versenkt, einschl. Klingelknopf

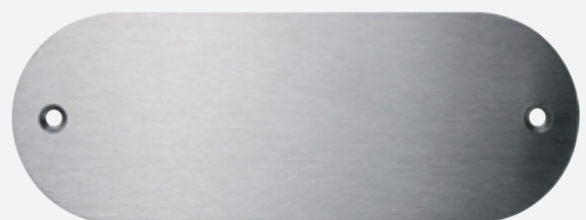

Artikel-Nr. 54 6010L 160 x 60 mm

# Edelstahl-Türschilder



Artikel-Nr. 54 5010L 160 x 60 mm

	Artikel-Nr.	Bezeichnung
	54 5010	blanko
	54 5010L	mit Bohrung versenkt
	54 5010KL	mit Bohrung versenkt, einschl. Klingelknopf



Artikel-Nr. 54 10010L 160 x 80 mm

	Artikel-Nr.	Bezeichnung
	54 10010	blanko
	54 10010L	mit Bohrung versenkt
	54 10010KL	mit Bohrung versenkt, einschl. Klingelknopf



Artikel-Nr. 54 11018 Höhe ca. 175 mm Artikel-Nr. 54 12014 Höhe ca. 90 mm

Artikel-Nr.	Bezeichnung
54 11010	Edelstahl-Hausnummer „0“
54 11011	Edelstahl-Hausnummer „1“
54 11012	Edelstahl-Hausnummer „2“
54 11013	Edelstahl-Hausnummer „3“
54 11014	Edelstahl-Hausnummer „4“
54 11015	Edelstahl-Hausnummer „5“
54 11016	Edelstahl-Hausnummer „6“/„9“
54 11017	Edelstahl-Hausnummer „7“
54 11018	Edelstahl-Hausnummer „8“
54 12010	Edelstahl-Hausnummer „a“
54 12011	Edelstahl-Hausnummer „b“
54 12012	Edelstahl-Hausnummer „c“
54 12013	Edelstahl-Hausnummer „d“
54 12014	Edelstahl-Hausnummer „e“

**0123456789 abcde**



*CerMark zum Einfärben  
der Lasergravur auf Edelstahl  
Seite 121*

*Edelstahlschrauben  
zum Befestigen  
Seite 115*

# Klingelschilder

- Klingelbeschilderung
- In vielen Farben und Materialien erhältlich

## PLY 1



111  
schwarz/weiß

112  
weiß/schwarz



## PLY 2



281  
silber gl./schwarz

282  
gold gl./schwarz

## Aluminium

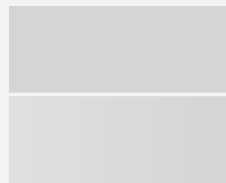

601  
natur (Alu-G gebürstet)

651  
natur (Alu-W walzblank)

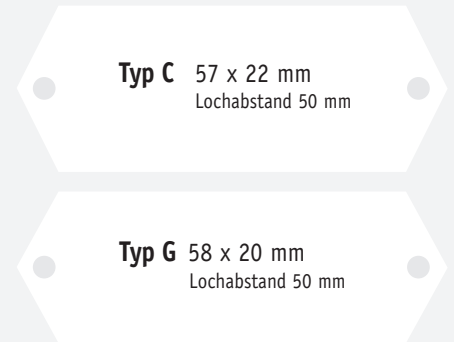

Artikel-Nr.	Bezeichnung	Stärke
59 55C ply	Klingelschilder Typ C PLY 1/PLY 2	0,8 mm
59 55C alu	Klingelschilder Typ C Aluminium	1,0 mm
59 55G ply	Klingelschilder Typ G PLY 1/PLY 2	0,8 mm
59 55G alu	Klingelschilder Typ G Aluminium	1,0 mm

# Gravur-Ornamente

- Selbstklebende Gravur-Ornamente
- Leicht gebürstete Oberfläche

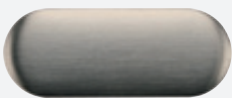

55 351410

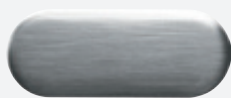

55 351420



55 351430

Artikel-Nr.	Bezeichnung
55 351410	Ornament 35 x 14 mm - Edelstahl selbstklebend
55 351420	Ornament 35 x 14 mm - silber satiniert/messing, selbstklebend
55 351430	Ornament 35 x 14 mm - Messing selbstklebend



## Passend für Siemens



45 27125

27 x 12,5 mm, r = 2 mm  
silber glänzend/schwarz  
selbstklebend  
Für Hersteller: Siemens  
Farb-Nr. 281-008



45 28175

28 x 17,5 mm  
keine abgrd. Ecken  
silber matt/schwarz  
Für Hersteller: Siemens  
Farb-Nr. 907-008



45 2222

22 x 22 mm, r = 2 mm  
silber glänzend/schwarz  
selbstklebend  
Für Hersteller: Siemens  
Farb-Nr. 281-008



45 2727

27 x 27 mm, r = 2 mm  
silber glänzend/schwarz  
selbstklebend  
Für Hersteller: Siemens  
Farb-Nr. 281-008

## Passend für Klöckner-Moeller

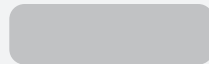

45 278

27 x 8 mm, r = 2 mm  
silber matt/schwarz  
Für Hersteller: Klöckner-Moeller  
Farb-Nr. 907-008

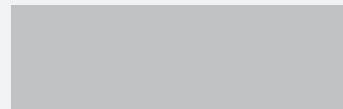

45 4514

45 x 14 mm, keine abgrd. Ecken  
silber matt/schwarz  
Für Hersteller: Klöckner-Moeller  
Farb-Nr. 907-008



45 2718

27 x 18 mm, r = 2 mm  
silber matt/schwarz  
Für Hersteller: Klöckner-Moeller  
Farb-Nr. 907-008

## Passend für Square D



45 4219

42 x 19 mm, r = 3 mm  
silber gebürstet/schwarz  
selbstklebend  
Für Hersteller: Square D  
Farb-Nr. 291-008

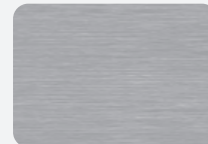

45 2719

27 x 19 mm, r = 2 mm  
silber gebürstet/schwarz  
selbstklebend  
Für Hersteller: Square D  
Farb-Nr. 291-008

## Andere Größen

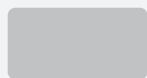

45 18595

18,5 x 9,5 mm, r = 2 mm  
silber glänzend/schwarz  
selbstklebend  
Farb-Nr. 281-008

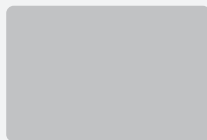

45 2718R1

27 x 18 mm, r = 1 mm  
silber matt/schwarz  
Farb-Nr. 907-008

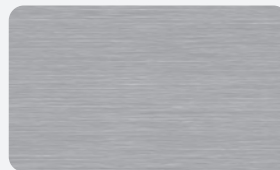

45 3722

37 x 22 mm, r = 2 mm  
silber gebürstet/schwarz  
selbstklebend  
Farb-Nr. 291-008



45 5727

57 x 27 mm, r = 3 mm  
silber gebürstet/schwarz  
selbstklebend  
Farb-Nr. 291-008

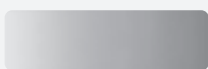

45 278R1

27 x 8 mm, r = 1 mm  
silber matt/schwarz

Farb-Nr. 907-008



# Ronden

- In vielen Farben und Materialien erhältlich
- Für Schlüsselanhänger, Garderobenmarken und Kabelbeschriftungen

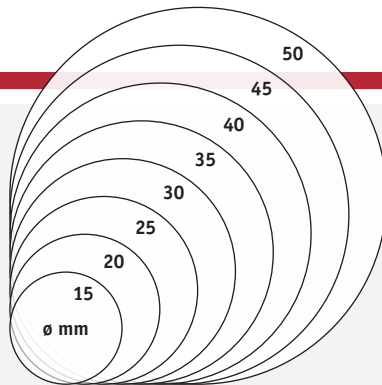

Stückpreis in € Material	Stärke in mm	Größe in mm							
		15	20	25	30	35	40	45	50
PLY 1	0,50								
PLY 1	0,80								
PLY 1	1,60								
PLY 1	2,50								
PLY 2	0,50								
PLY 2	0,80								
PLY 2	1,50								
PLY 2	2,50								
HardwearPlus	1,60								
HardwearPlus	2,50								
ProPlast	1,50								
ProPlast	2,50								
Acrylglas	1,60								
LaserAcryl1	1,60								
LaserFlex	0,80								
Aluminium G	1,00								
Aluminium G (Farben)	1,00								
Aluminium W	1,00								
Aluminium W (Farben)	1,00								
Graviermessing (0,5 mm)	0,50								
Graviermessing (0,6 mm)	0,60								
MS58	1,00								
AlumaMark	0,51								
Aluminium-Edelstahl-Look	1,00								

Zuschläge in €	
Bohrung 1 Loch	
Bohrung 2 Loch	
Selbstklebezuschlag*	
15, 20, 25 mm	
30, 35, 40 mm	
45, 50 mm	

\* Selbstklebezuschlag ist vom Rabatt ausgeschlossen



# Ovale

- In vielen Farben und Materialien erhältlich
- Für Schlüsselanhänger, Garderobenmarken und Kabelbeschriftungen

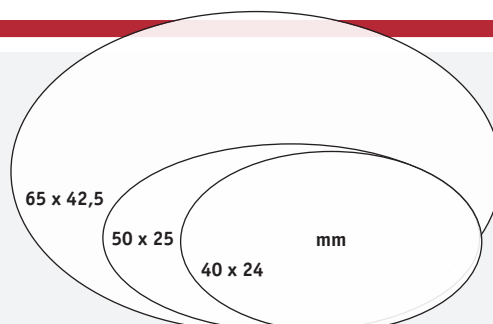

Stückpreis in € Material	Stärke in mm	Größe in mm		
		40 x 24	50 x 25	65 x 42,5
PLY 1	0,50			
PLY 1	0,80			
PLY 1	1,60			
PLY 1	2,50			
PLY 2	0,50			
PLY 2	0,80			
PLY 2	1,50			
PLY 2	2,50			
HardwearPlus	1,60			
HardwearPlus	2,50			
ProPlast	1,50			
ProPlast	2,50			
Acrylglas	1,60			
LaserAcryl1	1,60			
LaserFlex	0,80			
Aluminium G	1,00			
Aluminium G (Farben)	1,00			
Aluminium W	1,00			
Aluminium W (Farben)	1,00			
Graviermessing (0,5 mm)	0,50			
Graviermessing (0,6 mm)	0,60			
MS58	1,00			
AlumaMark	0,51			
Aluminium-Edelstahl-Look	1,00			

Zuschläge in €	
Bohrung 1 Loch	
Bohrung 2 Loch	
Selbstklebebezugschlag*	
40 x 24 mm	
50 x 25 mm	
65 x 42,5 mm	

\* Selbstklebebezugschlag ist vom Rabatt ausgeschlossen

# Formschilder

- Zimmer- und Haustürbeschilderung
- In vielen Farben und Materialien
- 3 Formvarianten

Schilder

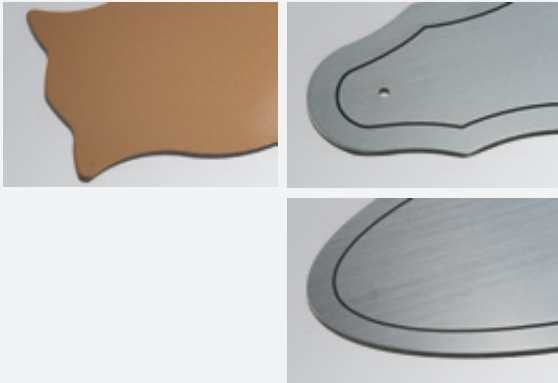

## Farbauswahl

Andere Farben auf Anfrage.

### PLY 2

	291 silber geb./schwarz
	292 gold geb./schwarz
	293 bronze geb./weiß
	294 bronze geb./schwarz
	281 silber gl./schwarz
	282 gold gl./schwarz

### AlumaMark

	5270 silber satiniert
	5284 silber glänzend
	5271 silber matt
	5231 gold satiniert
	5285 gold glänzend
	5248 bronze satiniert

### Aluminium G

	601 natur
	602 gold
	604 rot
	605 blau
	606 grün
	608 schwarz

### Alu-Edelstahl-Look

	6500 edelstahl-look
--	------------------------

### Edelstahl

	4301 edelstahl
--	-------------------

### Messing

	507-006 0,6mm/507-016 1,6mm messing satiniert
	508-006 0,6mm silber satiniert/messing



## Typ 1

Stückpreis in € Anzahl	PLY 2 1,5 mm	AlumaMark 0,51 mm	Aluminium G 1,5 mm	Alu-Edelstahl-Look 1,5 mm	Edelstahl 1,5 mm	Messing 507, 508 0,6 mm	Messing 507 1,6 mm

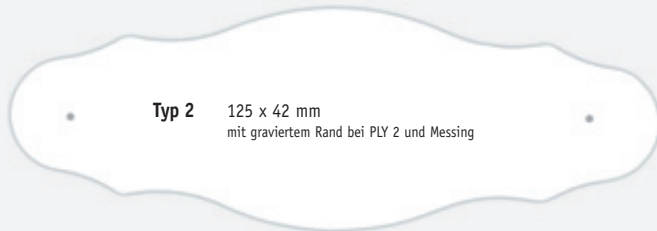

## Typ 2

Stückpreis in € Anzahl	PLY 2 1,5 mm	AlumaMark 0,51 mm	Aluminium G 1,5 mm	Alu-Edelstahl-Look 1,5 mm	Messing 507, 508 0,6 mm	Messing 507 1,6 mm



## Typ 3

Stückpreis in € Anzahl	PLY 2 1,5 mm	AlumaMark 0,51 mm	Aluminium G 1,5 mm	Alu-Edelstahl-Look 1,5 mm	Edelstahl 1,5 mm	Messing 507, 508 0,6 mm	Messing 507 1,6 mm



CerMark zum Einfärben  
der Lasergravur auf Edelstahl  
Seite 121

Edelstahlschrauben  
zum Befestigen  
Seite 115

# Schlüsselschilder

- Gestanzte Schlüsselschilder
- In allen PLY 1, PLY 2 und Aluminium G Farben erhältlich
- 5 Schlüsselschilder-Typen



Mengenrabatt:  
Artikel eines Typ können  
gemischt werden

Artikel-Nr.	Bezeichnung
45 001a	Schlüsselschild Typ 1 65 x 18 mm mit S-Haken
45 001b	Schlüsselschild Typ 1 65 x 18 mm ohne Befestigung
45 001c	Schlüsselschild Typ 1 65 x 18 mm mit Schlüsselring
45 002a	Schlüsselschild Typ 2 D. 30 mm mit S-Haken
45 002b	Schlüsselschild Typ 2 D. 30 mm ohne Befestigung
45 002c	Schlüsselschild Typ 2 D. 30 mm mit Schlüsselring
45 003a	Schlüsselschild Typ 3 45 x 29 mm mit S-Haken
45 003b	Schlüsselschild Typ 3 45 x 29 mm ohne Befestigung
45 003c	Schlüsselschild Typ 3 45 x 29 mm mit Schlüsselring
45 004a	Schlüsselschild Typ 4 57 x 37 mm mit S-Haken
45 004b	Schlüsselschild Typ 4 57 x 37 mm ohne Befestigung
45 004c	Schlüsselschild Typ 4 57 x 37 mm mit Schlüsselring
45 005a	Schlüsselschild Typ 5 88 x 44 mm mit S-Haken
45 005b	Schlüsselschild Typ 5 88 x 44 mm ohne Befestigung
45 005c	Schlüsselschild Typ 5 88 x 44 mm mit Schlüsselring

Lieferbar in allen PLY Farben und Aluminium G Farben.  
Bei Bestellung bitte Farbnummer angeben.

# Schlüsselringe, S-Haken und Kugellketten

- Befestigungen für Schlüsselschilder, Anhänger, etc.



Artikel-Nr.	Bezeichnung	Größe
45 S-Haken	S-Haken, vernickelt	L: 27 mm
45 020m	Schlüsselring, vermessingt	Ø 20 mm
45 020n	Schlüsselring, vernickelt	Ø 20 mm
45 100	Kugellkette	L: 100 mm

# Hotel-Schlüsselanhänger



Artikel-Nr.  
45 6465g



Artikel-Nr.  
45 2000s

## Aluminium-Schlüsselanhänger

- Hotel-Schlüsselanhänger aus Aluminium
- Lieferbar in silber und gold

Artikel-Nr.	Bezeichnung	Größe
45 2000g	Hotel-Schlüsselanhänger, gold	100 x 30 mm
45 2000s	Hotel-Schlüsselanhänger, silber	100 x 30 mm
45 6465g	Hotel-Schlüsselanhänger, gold	110 x 30 mm
45 6465s	Hotel-Schlüsselanhänger, silber	110 x 30 mm



Artikel-Nr.  
45 KHG4



Artikel-Nr.  
45 KHG3



Artikel-Nr.  
45 KHG1

## Holz-Schlüsselanhänger

- Hotel-Schlüsselanhänger aus Holz
- Lieferbar in 3 Lasurfarben
- Inkl. gravierbarer 25 mm Ronde



25 mm Ronde

Artikel-Nr.	Bezeichnung	Größe	Lasurfarbe
45 KHG3	Hotel-Schlüsselanhänger (Holz), inkl. 25 mm Ronde (weiß)	61 x 50 mm	Hell
45 KHG1	Hotel-Schlüsselanhänger (Holz), inkl. 25 mm Ronde (weiß)	61 x 50 mm	Dunkel
45 KHG4	Hotel-Schlüsselanhänger (Holz), inkl. 25 mm Ronde (weiß)	61 x 50 mm	Kirsche

# Garderobenmarken

- In allen PLY 1, PLY 2 und Aluminium Farben erhältlich



## Garderobenmarken

Artikel-Nr.	Bezeichnung	Größe	Aussparung
45 3535ply	Garderobenmarke in PLY	35 x 35 mm	20 x 13 mm
45 3535alu	Garderobenmarken in Aluminium G (alle Farben)	35 x 35 mm	20 x 13 mm

Bei Bestellung bitte Farbnummer angeben.



# Acryl-Trophäen

- Laser- und Fräsgravur
- 18 mm dickes Acrylglas
- Kanten hochglanzpoliert



Wave

Artikel-Nr.	Größe
50 7455 A	170 mm
50 7455 B	200 mm
50 7455 C	220 mm



Peak

Artikel-Nr.	Größe
50 7456 A	170 mm
50 7456 B	220 mm
50 7456 C	270 mm



Acryluhr

Artikel-Nr.	Größe
50 7443	250 x 140 mm

8 mm starkes Material

# Acryl-Trophäen

- Speziell für die Lasergravur
- Tief leuchtendes Rot aus 18 mm Acrylglas
- Silber aus 8 mm Acrylglas mit Spiegelfolie auf der Rückseite



**Fire Peak**



Laser Beschriften

Artikel-Nr.	Größe
50 7332 A	220 mm
50 7332 B	250 mm
50 7332 C	270 mm



**Fire Drive**



Laser Beschriften

Artikel-Nr.	Größe
50 7331 A	220 mm
50 7331 B	270 mm
50 7331 C	310 mm



**Rosedale Fire**

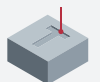

Laser Beschriften

Artikel-Nr.	Größe
50 7330 A	270 mm

# Acryl-Trophäen

- Laser und Fräsgravur
- 18 mm dickes Acrylglas
- Kanten hochglanzpoliert



## Acryl Fotopaneel

Artikel-Nr.	Größe
50 7490	100x150x24 mm

Zwei 6mm Acrylplatten verbunden mit einem Magneten. Zwischen den beiden Platten können Fotos, Medaillen, Bilder oder auch Gravuren eingebunden werden.



LASER BESCHRIFTEN    HARTMETALL FRÄSER    SUBMILATION

## Metal Lightning Award

Artikel-Nr.	Größe
50 7422 A	185 mm
50 7422 B	215 mm
50 7422 C	245 mm

Die Metallplatten können per Sublimationsdruck oder Fräsgravur beschriftet werden.

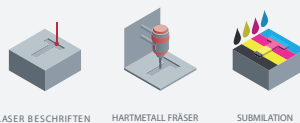

LASER BESCHRIFTEN    HARTMETALL FRÄSER    SUBMILATION

## Metal Drive

Artikel-Nr.	Größe
50 7423	220 mm

Die Metallplatten können per Sublimationsdruck oder Fräsgravur beschriftet werden.

## Turnier

Artikel-Nr.	Größe
50 7500	170 mm

50mm Ronde nicht im Preis enthalten.



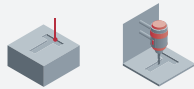

LASER BESCHRIFTEN HARTMETALL FRÄSER

## Metall-Trophäe (Laser)

Artikel-Nr.	Größe
50 78123C	280 mm

Metalltrophäe aus schwarz eloxiertem Aluminium und fein geschliffenem Aluminium. Das schwarz eloxierte Material kann per Laser beschriftet und personalisiert werden.



LASER BESCHRIFTEN HARTMETALL FRÄSER SUBMILATION

## Metall-Trophäe (Kombi)

Artikel-Nr.	Größe
50 78121	280 mm

Metalltrophäe, die sowohl für die farbige Bedruckung per Sublimation (nur Aluminium Fläche) als auch für die Beschriftung per Lasergravur (nur schwarz, eloxierte Fläche) geeignet ist.



SUBMILATION

## Metall-Trophäe (Subli)

Artikel-Nr.	Größe
50 78111C	280 mm

Elegante Metalltrophäe. Die vordere Platte ist per Sublimation digital bedruckbar.



## Hollywood Award Gold

Artikel-Nr.	Größe
50 78831A	170 mm

Gegossene Metall-Figur, die wie in Hollywood, poliert und 24K vergoldet ist. Dieser Award wird vom selben Hersteller in den USA gefertigt, der auch die originalen Awards für die Film- und Musikindustrie Oskars liefert.



# Kleintieranhänger

- Aus Messing, Stahl, Aluminium und vernickelt
- Gravierbare Kleintieranhänger



**Knochen**  
Alu blau eloxiert  
38 x 26 mm  
Artikel-Nr. 40 45033



**Knochen**  
Messing blank  
38 x 26 mm  
Artikel-Nr. 40 45031



**Knochen**  
Messing vernickelt  
38 x 26 mm  
Artikel-Nr. 40 45032



**Knochen**  
Alu rot eloxiert  
38 x 26 mm  
Artikel-Nr. 40 45030



**Anhänger**  
aus Stahl, poliert  
ø 34 mm  
Artikel-Nr. 40 45034



**Herz**  
Messing blank  
38 x 39 mm  
Artikel-Nr. 40 45036



**Herz**  
Messing vernickelt  
38 x 39 mm  
Artikel-Nr. 40 45037



**Anhänger**  
Katzenkopf  
Messing poliert  
35 x 33 mm  
Artikel-Nr. 40 45040



**Hundemarke**  
Messing vernickelt  
ø 22 mm    ø 27 mm  
Artikel-Nr.    Artikel-Nr.  
40 45022    40 45027



**Hundemarke**  
Stahl  
ø 22 mm    ø 27 mm  
Artikel-Nr.    Artikel-Nr.  
40 45023    40 45028



# Halsbandschilder



**Halsbandschild 61 x 12 mm**  
Silber satiniert / messing  
Artikel-Nr. 45 387508



**Halsbandschild 61 x 12 mm**  
Messing gebürstet  
Artikel-Nr. 45 387507



**Halsbandschild 71 x 15 mm**  
Silber satiniert / messing  
Artikel-Nr. 45 388508

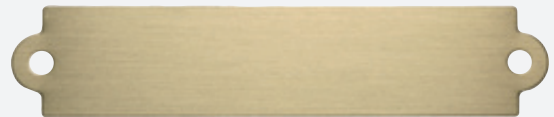

**Halsbandschild 71 x 15 mm**  
Messing gebürstet  
Artikel-Nr. 45 388507

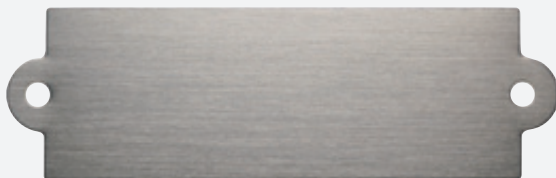

**Halsbandschild 73 x 23 mm**  
Silber satiniert / messing  
Artikel-Nr. 45 389508



**Halsbandschild 73 x 23 mm**  
Messing gebürstet  
Artikel-Nr. 45 389507

# Gemäldeschilder

- Für Beschilderungen von Gemälden, Satteln und Ehrentafeln
- Schilder aus Messing



## Farbauswahl

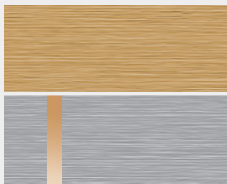

507  
messing satiniert

508  
silber satiniert/messing



Artikel-Nr. 55 385-507



Artikel-Nr. 55 385-508

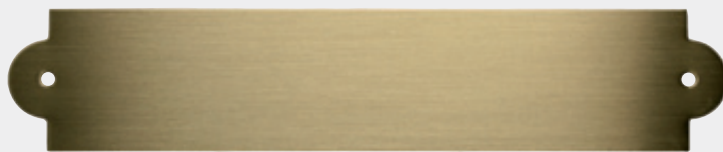

Artikel-Nr. 55 386-507



Artikel-Nr. 55 386-508

Artikel-Nr.	Bezeichnung	Größe
55 385-507	Gemäldeschild Typ 385, messing satiniert	65 x 10 mm
55 385-508	Gemäldeschild Typ 385, silber satiniert/messing	65 x 10 mm
55 386-507	Gemäldeschild Typ 386, messing satiniert	90 x 18 mm
55 386-508	Gemäldeschild Typ 386, silber satiniert/messing	90 x 18 mm

# Kunststoffrahmen-Exklusiv

- Hochwertige Kunststoffrahmen für Ansteckschilder in gold oder silber
- Inkl. Selbstklebestreifen für Einlegeschilder



Bild zeigt Kunststoffrahmen-Exklusiv mit Einlegeschild-Exklusiv.



Magnete zum Selbstanfertigen von Ansteckschildern Seite 107

Artikel-Nr.	Bezeichnung	
70 BH0300501	Kunststoffrahmen Gold	80,5 x 30 mm
70 BH0300601	Kunststoffrahmen Silber	80,5 x 30 mm
70 BH0300502	Kunststoffrahmen Gold	81 x 43 mm
70 BH0300602	Kunststoffrahmen Silber	81 x 43 mm
70 BH0300503	Kunststoffrahmen Gold	81 x 55 mm
70 BH0300603	Kunststoffrahmen Silber	81 x 55 mm

# Einlegeschild-Exklusiv

- Passende Einlegeschilder für Kunststoffrahmen-Exklusiv

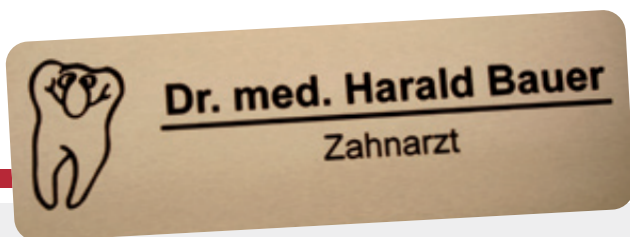

		Aluminium weiß gl. = 0057
		Aluminium silber geb. = 0051
		AlumaMark (Aluminium) bronze geb. = 5449

		LaserFlex (Kunststoff) silber geb./schwarz = 0991
		LaserFlex (Kunststoff) gold geb./schwarz = 0990
		LaserFlex (Kunststoff) weiß/schwarz = 0902

Artikel-Nr.	Bezeichnung	Größe
70 7625	Einlegeschild - Exklusiv	76,2 x 25,4 mm
70 7638	Einlegeschild - Exklusiv	76,2 x 38,1 mm
70 7650	Einlegeschild - Exklusiv	76,2 x 50,8 mm

Farbnummer bei Bestellung bitte angeben.

# Namensschild

- Modernes Designschild
- Oberfläche des Trägers hochwertig galvanisch metallisiert
- Guter Tragekomfort (verdrehssicher)
- Flaches, leicht gewölbtes Design

Schilder



Verdrehssicherer Magnet



badgetec®P35 (80 x 34 mm)



badgetec®P30 (70 x 30 mm)



badgetec®P20 (68 x 22 mm)



Attraktives Design und hochwertige metallische Oberflächen geben badgetec® Namensschildern einen stark repräsentativen Charakter. Durch die integrierte Befestigung und leichte Rundung passt sich das Schild harmonisch an die Kleidung an.

## badgetec® „print“

Mit dem Namensschild badgetec® „print“ lassen sich schnell Namensschilder erstellen. Die am PC beschrifteten Namenskarten (nicht im Lieferumfang enthalten) werden unter der Sichtscheibe fixiert und sind bei Bedarf leicht austauschbar. Passende Druckbögen stehen unter badgetec® Zubehör zur Auswahl. Ideal bei Bestellung kleinerer Stückzahlen, oder wenn es schnell gehen muss.



Artikel-Nr.	Bezeichnung	Schilderträger
71 93201	badgetec® P20 „print“	edelstahl (matt)
71 93202	badgetec® P20 „print“	gold (hochglanz)
71 93301	badgetec® P30 „print“	edelstahl (matt)
71 93302	badgetec® P30 „print“	gold (hochglanz)
71 93351	badgetec® P35 „print“	edelstahl (matt)
71 93352	badgetec® P35 „print“	gold (hochglanz)



**budgetec® „complete“**

Das Namensschild budgetec® „complete“ besteht aus einer vollflächigen beschriftbaren Frontplatte. Schildträger und Frontplatte werden bei Bestellung individuell zusammengestellt. Es stehen 6 verschiedene Frontplatten zur Auswahl, die sich in Farbe und Beschaffenheit unterscheiden. Mittels Sublimationstechnik lassen sich so beispielsweise farbige Logos einfach und kostengünstig erstellen.

Artikel-Nr.	Bezeichnung	Schilderträger
71 91201	budgetec® P20 „complete“	edelstahl (matt)
71 91202	budgetec® P20 „complete“	gold (hochglanz)
71 91301	budgetec® P30 „complete“	edelstahl (matt)
71 91302	budgetec® P30 „complete“	gold (hochglanz)
71 91351	budgetec® P35 „complete“	edelstahl (matt)
71 91352	budgetec® P35 „complete“	gold (hochglanz)



**budgetec® „combi“**

Das Namensschild budgetec® „combi“ eignet sich erstklassig für gehobene Repräsentation, wie z.B. im Dienstleistungs- oder Hotel-Bereich. Schildträger und Frontplatte werden bei Bestellung individuell zusammengestellt. Die am PC beschrifteten Namenskarten (nicht im Lieferumfang enthalten) werden unter der Sichtscheibe fixiert und sind bei Bedarf leicht austauschbar. Passende Druckbögen stehen unter budgetec® Zubehör zur Auswahl.

Artikel-Nr.	Bezeichnung	Schilderträger
71 92301	budgetec® P30 „combi“	edelstahl (matt)
71 92302	budgetec® P30 „combi“	gold (hochglanz)
71 92351	budgetec® P35 „combi“	edelstahl (matt)
71 92352	budgetec® P35 „combi“	gold (hochglanz)

**Farbauswahl Frontplatte**

für budgetec® „complete“ und budgetec® „combi“

 Sublimation / Transfer	 Aluminium weiß gl. = 0057	 Lasergravur &	 LaserFlex (Kunststoff) silber geb./schwarz = 0991
	 Aluminium silber geb. = 0051		 LaserFlex (Kunststoff) gold geb./schwarz = 0990
 Lasergravur	 AlumaMark (Aluminium) bronze geb. = 5449	 Fräsgravur	 LaserFlex (Kunststoff) weiß/schwarz = 0902

**budgetec® Zubehör**

Artikel-Nr.	Bezeichnung
71 94000	Software Creator Vollversion (CD, inkl. Online-Hilfe)
71 94201	Druckbogen für 20er (10 Stück A4 Bogen für 240 Schilder)
71 94301	Druckbogen für 30er (10 Stück A4 Bogen für 180 Schilder)
71 94351	Druckbogen für 35er (10 Stück A4 Bogen für 160 Schilder)







<b>Befestigung Namensschilder</b>	<b>104</b>
Befestigung Namensschilder selbstklebend	105
<b>Befestigungsarten</b>	<b>106</b>
Magnete	107
Schilderhalter	108
Wandbefestigungen/Saugnapf	109
Wandabstandshalter Florenz, Samara, Bern	110-111
Wandabstandshalter 10-25, Zierköpfe	112-113
<b>Klebebänder</b>	<b>114</b>
Klebspunkte, Schrauben DIN 95	115

# Befestigung Namensschilder

- Befestigungs-Komponenten für Ansteckschilder
- Nicht selbstklebend

Artikel-Nr.	Bezeichnung
60 987-220	Anstecknadel mit Sicherheitsverschluss

Sockel ca. 40 x 8 mm



**Sicherheitsnadel**  
Artikel-Nr. 60 987-220



Artikel-Nr.	Bezeichnung
60 987-219	Anstecknadel mit Sicherheitsverschluss

Sockel ca. 35 x 9 mm



**Sicherheitsnadel**  
Artikel-Nr. 60 987-219



Artikel-Nr.	Bezeichnung
60 907-230	Clutches: Kunststoffstreifen mit Stiften und Messingdruckknöpfen

Sockel ca. 51 x 10 mm



**Clutches**  
Artikel-Nr. 60 907-230



Artikel-Nr.	Bezeichnung
60 907-226	Plastik-Scheiben mit Stiften und Druckknöpfen (Paar)

Sockel ca. Ø 11 mm



**Plastik-Scheiben mit Druckknöpfen**  
Artikel-Nr. 60 907-226



Artikel-Nr.	Bezeichnung
60 987-345	MS-Krokodilklemme

Sockel ca. 50 x 5 mm



**MS-Krokodilklemme**  
Artikel-Nr. 60 987-345

# Befestigung Namensschilder selbstklebend

- Befestigungs-Komponenten für Ansteckschilder
- Selbstklebend

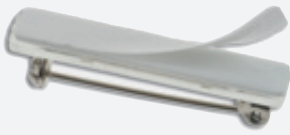

**Sicherheitsnadel**  
Artikel-Nr. 60 987-222

Artikel-Nr.	Bezeichnung
60 987-222	Anstecknadel mit Sicherheitsverschluss

Sockel ca. 40 x 8 mm

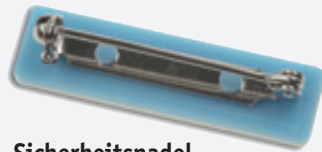
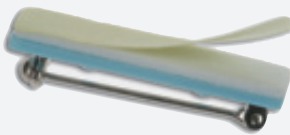

**Sicherheitsnadel**  
Artikel-Nr. 60 987-221

Artikel-Nr.	Bezeichnung
60 987-221	Anstecknadel mit Sicherheitsverschluss

Sockel ca. 35 x 9 mm



**Anstecknadel**  
Artikel-Nr. 60 987-218

Artikel-Nr.	Bezeichnung
60 987-218	Anstecknadel mit Sicherheitsverschluss

Sockel ca. 37 x 7 mm



**Clip**  
Artikel-Nr. 60 987-241

Artikel-Nr.	Bezeichnung
60 987-241	Clip

Sockel ca. 24 x 14 mm



**Nadelclip**  
Artikel-Nr. 60 987-240

Artikel-Nr.	Bezeichnung
60 987-240	Nadelclip

Sockel ca. 24 x 14 mm

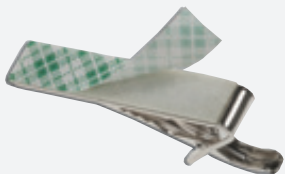

**Krokodilklemme**  
Artikel-Nr. 60 987-245

Artikel-Nr.	Bezeichnung
60 987-245	Krokodilklemme

Sockel ca. 40 x 8 mm

# Befestigungsarten

- Klarsicht-Namensschilder
- Ausweishülle
- Visitenkartenträger



**Klarsicht-Namensschild mit Nadelclip**  
Artikel-Nr. 60 987-100



**Ausweishülle**  
Artikel-Nr. 60 987-120



**Hosenträgerclip**  
Artikel-Nr. 60 987-115

Artikel-Nr.	Bezeichnung	Größe
60 987-115	Hosenträgerclip	
60 987-120	Ausweishülle	86 x 54 mm
60 987-100	Klarsicht-Namensschild mit Nadelclip, inkl. Einsteckkärtchen	92 x 58 mm



# Magnete

- Zum Selbstanfertigen von Ansteckschildern
- Sehr hohe Magnetkraft
- Keine Beschädigung der Kleidung
- Stahlplatte mit Klebeband

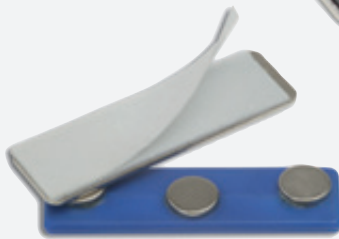

**MAG 01**  
Artikel-Nr. 60 987-001

- Sehr hohe Magnetkraft
- Träger aus Kunststoff

Artikel-Nr.	Bezeichnung	Gewicht	Größe
60 987-001	MAG 01	11 g	45 x 13 mm



**MAG 02**  
Artikel-Nr. 60 987-002

- Hohe Magnetkraft
- Magnet ummantelt
- Träger aus Kunststoff

Artikel-Nr.	Bezeichnung	Gewicht	Größe
60 987-002	MAG 02	9 g	45 x 12 mm



**MAG 03**  
Artikel-Nr. 60 987-003

- Hohe Magnetkraft
- geringes Gewicht
- Magnet ummantelt
- Träger aus Kunststoff

Artikel-Nr.	Bezeichnung	Gewicht	Größe
60 987-003	MAG 03	6 g	32 x 12 mm



**GT 40**  
Artikel-Nr. 60 987-B59

- Hohe Magnetkraft
- Träger aus Metall

Artikel-Nr.	Bezeichnung	Gewicht	Größe
60 987-B59	GT 40	12 g	45 x 13 mm

**Achtung!**  
Wenn Sie Magnetbefestigungen tragen, bitte von Herzschrittmachern, Kreditkarten und allen Produkten, die durch magnetische Felder eventuell beschädigt werden können fernhalten!

# Schilderhalter

- Schilderhalter
- Poliert und eloxiert in der Farbe silber
- Auswechselbare Mitteilungsschilder

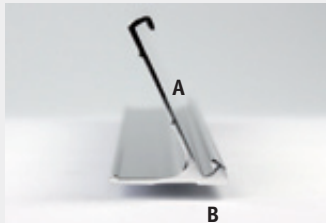

Einlagengröße: 178 x 25 x 1,6 mm

Artikel-Nr.	Modell	A	B	Länge
57 720-507	NH	25,4 mm	1,6 mm	177,8 mm



57 720-507

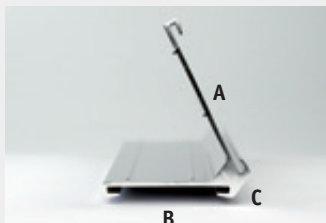

Einlagengröße: 203 x 51 x 1,6 mm oder 203 x 38 x 1,6 mm

Artikel-Nr.	Modell	A	B	C	Länge
57 720-908	FH	50,8 mm	38,1 mm	1,6 mm	203,2 mm



57 720-908



Einlagengröße: 203 x max. 76,2 x 1,6 mm

Artikel-Nr.	Modell	A	B	Max. Höhe	Länge
57 721-108	PH	23,8 mm	1,6 mm	76,2 mm	203 mm

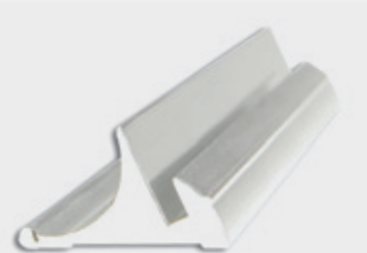

57 721-108

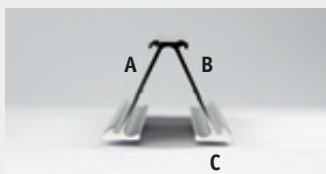

Einlagengröße: 152 x 32 x 1,6 mm

Artikel-Nr.	Modell	A	B	C	Länge
57 720-706	TW	31,7 mm	31,7 mm	1,6 mm	152,4 mm

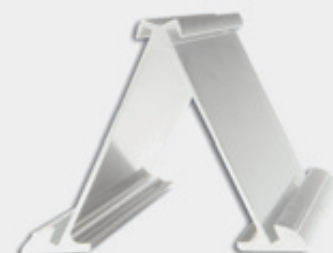

57 720-706

# Wandbefestigungen

- Halter aus Aluminium
- Poliert und eloxiert in der Farbe silber
- Auswechselbare Mitteilungsschilder

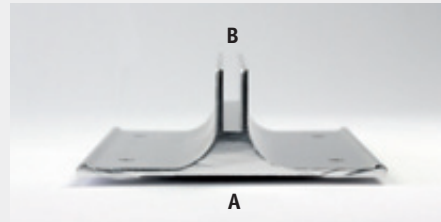

Artikel-Nr.	Modell	A	B
57 721-608	WH	50,8 mm	3,2 mm
57 721-604	WH	101,6 mm	3,2 mm

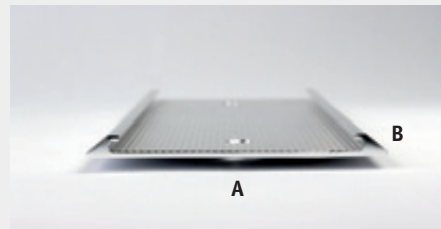

Artikel-Nr.	Modell	A	B	Länge	Einlagengröße
57 722-308	AH	50,8 mm	1,6 mm	203,2 mm	203 x 51 x 1,6 mm
57 722-104	AH	25,4 mm	1,6 mm	101,6 mm	102 x 25 x 1,6 mm
57 722-106	AH	25,4 mm	1,6 mm	152,4 mm	152 x 25 x 1,6 mm

# Saugnapf

- Zum Befestigen auf glatten Oberflächen
- Rändelmuttern in schwarz, weiß und durchsichtig



Artikel-Nr.	Bezeichnung
60 4010	Saugnapf 40 mm mit Schraube M 4 x 10
60 4011	Rändelmuttern, schwarz
60 4012	Rändelmuttern, weiß
60 4013	Rändelmuttern, durchsichtig

Staffelpreis: Artikel können nicht gemischt werden.

# Wandabstandshalter Florenz

- 2-teilige Schilderhalter für die Wandmontage
- Edelstahl für den Außenbereich
- Mit Madenschraube gegen Diebstahl gesichert
- Set inkl. Befestigungsmaterial

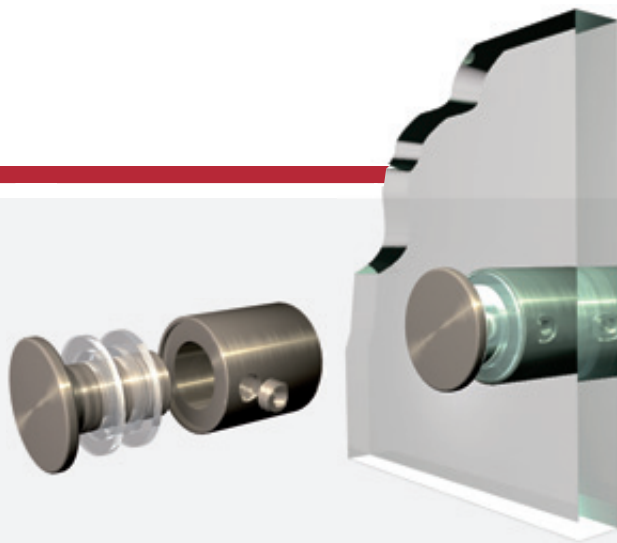
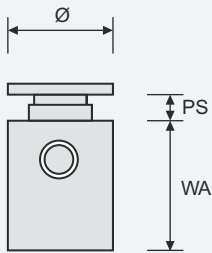

Artikel-Nr.	Oberfläche/Material	Plattenstärke (PS)	Wandabstand (WA)	Gesamtdurchm. $\phi$	Plattenbohrung	Kopfform	Verpackungseinheit
44 650	Edelstahl, roh	1-6 mm	15 mm	14 mm	11 mm	flach	4
44 651	Edelstahl, roh	8-12 mm	15 mm	14 mm	11 mm	flach	4
44 652	Edelstahl, roh	1-12 mm	20 mm	14 mm	11 mm	flach	4

VPE: Verpackungseinheit

# Wandabstandshalter Samara

- 3-teilige Schilderhalter für die Wandmontage
- Einfaches Ausmessen der Bohrung durch Vormontage am Schild
- Edelstahl für den Außenbereich

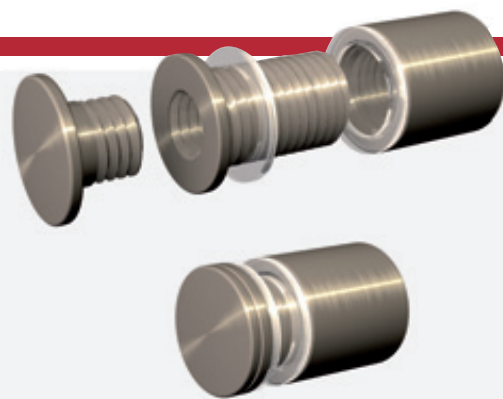
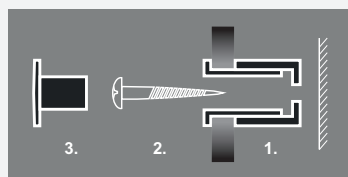
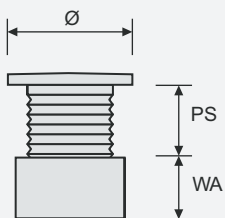

Artikel-Nr.	Oberfläche/Material	Plattenstärke (PS)	Wandabstand (WA)	Gesamtdurchm. $\phi$	Plattenbohrung	Kopfform	Verpackungseinheit
44 670	Edelstahl, roh	2-12 mm	15 mm	15 mm	12 mm	flach	4
44 671	Edelstahl, roh	2-12 mm	15 mm	15 mm	12 mm	ballig	4
44 672	Edelstahl, roh	2-20 mm	20 mm	15 mm	12 mm	flach	4

VPE: Verpackungseinheit

# Wandabstandshalter Bern

- Schilderbefestigungs-Set für kleinere Schilder
- Für den Innen- und Außenbereich
- Plattenstärke variabel
- 3-teilig

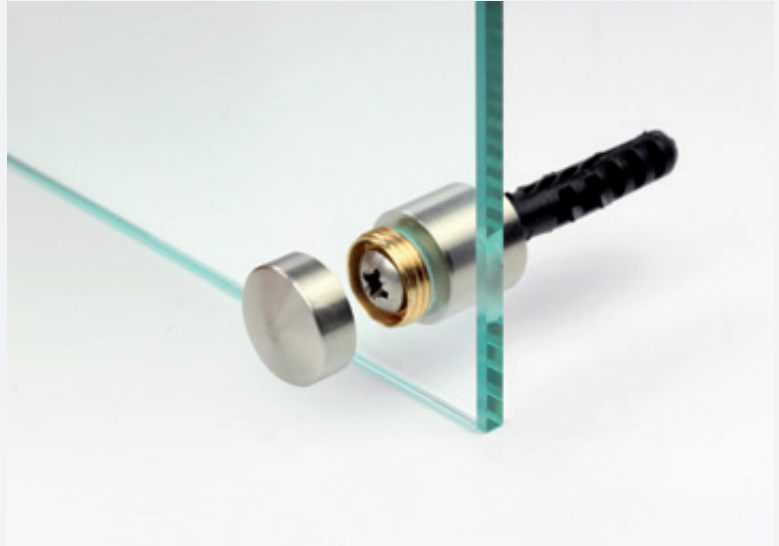

Artikel-Nr. 44 541



Artikel-Nr. 44 543



Artikel-Nr. 44 540



Artikel-Nr. 44 542

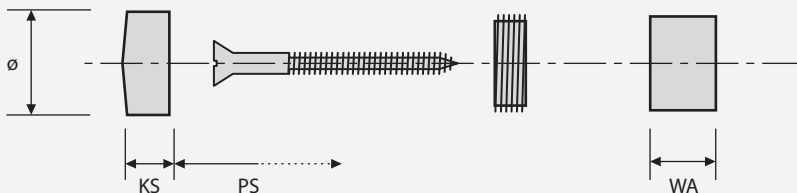

Artikel-Nr.	Oberfläche/Material	Plattenstärke (PS)	Wandabstand (WA)	Gesamtdurchm. $\varnothing$	Plattenbohrung	Kopfstärke (KS)	Verpackungseinheit
44 543	Edelstahl, roh	variabel	10 mm	10 mm	5 mm	4 mm	4
44 542	Aluminium, gold eloxiert	variabel	10 mm	10 mm	5 mm	4 mm	4
44 541	Edelstahl, roh	variabel	10 mm	14 mm	5 mm	5 mm	4
44 540	Aluminium, gold eloxiert	variabel	10 mm	14 mm	5 mm	5 mm	4

VPE: Verpackungseinheit



# Wandabstandshalter 20

- Wandabstandshalter für 2-12 mm starke Schilder
- 2-teilige Halter in sehr hoher Qualität
- Für den Außenbereich



Edelstahl, satiniert

Aluminium, schwarz eloxiert

Aluminium, gold eloxiert

Aluminium, natur eloxiert



Artikel-Nr.	Oberfläche/Material	Plattenstärke (PS)	Wandabstand (WA)	Gesamtdurchm. ø	Plattenbohrung	Kopfstärke (KS)
44 6523.SA	Aluminium, natur eloxiert	2-12 mm	20 mm	12 mm	9 mm	5,4 mm
44 6523.MB	Aluminium, schw. eloxiert	2-12 mm	20 mm	12 mm	9 mm	5,4 mm
44 6523.SS	Edelstahl, satiniert	2-12 mm	20 mm	12 mm	9 mm	5,4 mm

# Wandabstandshalter 25

- Wandabstandshalter für 2-12 mm starke Schilder
- 2-teilige Halter in sehr hoher Qualität
- Für den Außenbereich



Edelstahl, satiniert

Aluminium, gold eloxiert

Aluminium, natur eloxiert



Artikel-Nr.	Oberfläche/Material	Plattenstärke (PS)	Wandabstand (WA)	Gesamtdurchm. ø	Plattenbohrung	Kopfstärke (KS)
44 6624.BA	Aluminium, gold eloxiert	2-12 mm	25 mm	19 mm	12 mm	5,4 mm
44 6624.SS	Edelstahl, satiniert	2-12 mm	25 mm	19 mm	12 mm	5,4 mm

# Wandabstandshalter 10

- Zierköpfe, Wandabstandshalter und Spezialschrauben

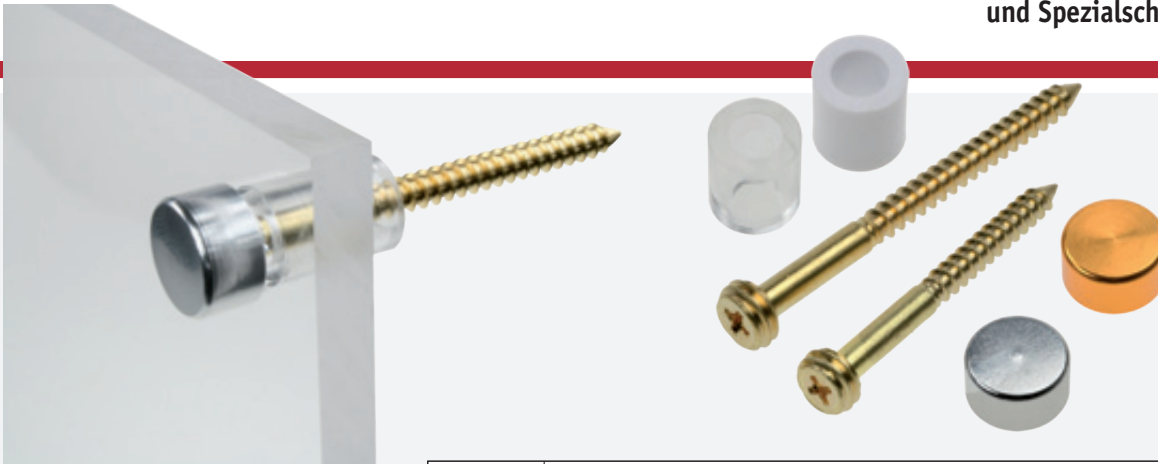

Artikel-Nr.	Bezeichnung
44 61121	Aluminium Zierkopf 12 mm gold eloxiert
44 61122	Aluminium Zierkopf 12 mm natur eloxiert
44 6040	Spezialschraube 40 mm
44 6050	Spezialschraube 50 mm
44 60101	Kunststoff Abstandshalter 10 mm weiß
44 60102	Kunststoff Abstandshalter 10 mm transparent

## Zierköpfe

- Zierköpfe mit Verschraubung und Spezialschrauben
- 2 Kopfformen

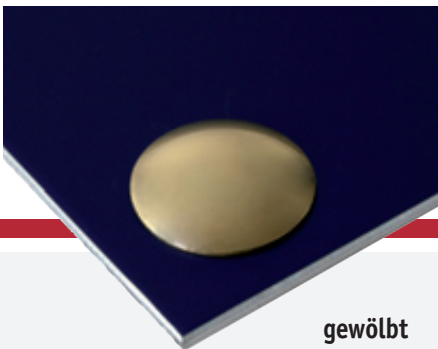

gewölbt



konisch



Schraube mit Innengewinde

Artikel-Nr.	Bezeichnung	Kopfform
44 400191	Zierkopf 19 mm verchromt	gewölbt
44 400192	Zierkopf 19 mm messing	gewölbt
44 400141	Zierkopf 14 mm verchromt	konisch
44 400142	Zierkopf 14 mm messing	konisch
44 40530	Spezialschraube 30 mm	
44 40540	Spezialschraube 40 mm	

# Klebebänder

- Doppelseitige Klebebänder

- Sehr hohe Klebkraft
- In 3 Breiten lieferbar

Artikel-Nr.	Bezeichnung	Breite	Länge	Stärke
61 579990114	Rolle doppelseitiges Klebeband	14 mm	50 m	0,2 mm
61 579990119	Rolle doppelseitiges Klebeband	19 mm	50 m	0,2 mm
61 579990148	Rolle doppelseitiges Klebeband	48 mm	50 m	0,2 mm



- Durchsichtiges Doppelklebeband
- Einsetzbar in extremen Wetterbedingungen
- Besonders gute Haftung auf Acrylglas und Glas
- Resistent gegen Feuchtigkeit und UV-Licht
- Temperaturbereich von -25°C bis +80°C, kurzzeitig bis +200°C

Artikel-Nr.	Bezeichnung	Breite	Länge	Stärke
61 579990127	Schilder-Tape doppelseitig - hoch transparent und wetterfest	12,7 mm	55 m	0,2 mm



- Doppelseitiges Klebeband mit Schaumstoffrücken
- Für glatte und raue Oberflächen

Artikel-Nr.	Bezeichnung	Breite	Länge	Stärke
61 5799919	Rolle doppelseitiges Klebeband mit Schaumstoffrücken	19 mm	50 m	1,6 mm

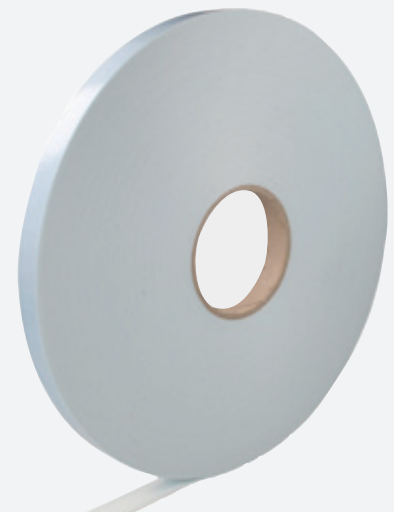

# Klebspunkte

- Doppelseitig klebende Punkte
- Zum Befestigen von Werbemitteln, Displays und Schildern



Artikel-Nr.	Bezeichnung	Durchm. Klebspunkte $\varnothing$	Stärke	VPE
61 7020	Doppelseitig klebende Punkte	20 mm	0,11 mm	5000
61 7025	Doppelseitig klebende Punkte	20 mm	0,11 mm	1000
61 7030	Doppelseitig klebende Punkte	30 mm	0,11 mm	5000
61 7035	Doppelseitig klebende Punkte	30 mm	0,11 mm	1000

# Schrauben DIN 95

- Linsensenk-Holzschrauben mit Schlitz
- Zum Befestigen von Schildern
- Lieferbar in Messing, Messing verchromt und Edelstahl A2

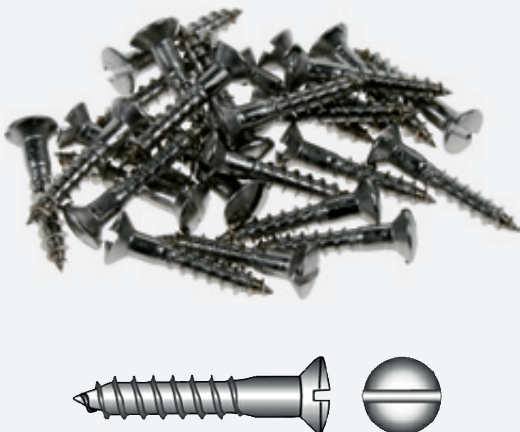

Artikel-Nr.	Bezeichnung	Maße	VPE
44 9532	Schrauben DIN 95, Messing	3,0 x 16 mm	25
44 9533	Schrauben DIN 95, Messing verchromt	3,0 x 16 mm	25
44 9535	Schrauben DIN 95, Edelstahl A2	3,0 x 16 mm	25
44 9536	Schrauben DIN 95, Edelstahl A2	3,5 x 35 mm	25









<b>Acrylfil</b>	<b>118</b>
Farbstifte, Hochglanzlack	119
<b>CerMark/markSolid</b>	<b>120-121</b>
Aluoxyd, Messingoxyd	122

# Acryfil

- Polymer zum Auslegen der Gravur
- Geeignet für Acrylglas
- Auf Wasserbasis hergestellt



**Acryfil-Blau**  
250 ml-Flasche

Artikel-Nr. 61 580b



**Acryfil-Rot**  
250 ml-Flasche

Artikel-Nr. 61 580r



**Acryfil-Schwarz**  
250 ml-Flasche

Artikel-Nr. 61 580s



**Acryfil-Weiß**  
250 ml-Flasche

Artikel-Nr. 61 580w



**Acryfil-Gold (Latex)**  
250 ml-Flasche

Artikel-Nr. 61 580g



**Acryfil-Silber (Latex)**  
250 ml-Flasche

Artikel-Nr. 61 580si



**Einzel-Schaumstoffbürsten**

Artikel-Nr. 61 508 b



**Designer Kit 75g-Flaschen**  
inklusive Schaumstoffbürste

Farben: schwarz, weiß, beige, hellgrau, dunkelgrau, hellblau, dunkelblau, jadegrün, türkis, rotviolett, pflaume

Artikel-Nr. 61 DK



**Primary Kit 75g-Flaschen**  
inklusive Schaumstoffbürste

Farben: schwarz, weiß, rot, blau, grün, gelb, braun, acryl-gold (Latex), acryl-silber (Latex)

Artikel-Nr. 61 PK

# Farbstifte

- Farbfüllstifte zum Auslegen der Gravur



**Farbstift gelb**  
Artikel-Nr. 61 507104



**Farbstift schwarz**  
Artikel-Nr. 61 507102



**Farbstift rot**  
Artikel-Nr. 61 507103



**Farbstift weiß**  
Artikel-Nr. 61 507101

# Hochglanzlack

- Lack zum Auslegen der Gravur
- Nicht für den Außenbereich geeignet



Hochglanzlack rot  
250g-Dose RAL 3000  
Artikel-Nr. 61 507533



Hochglanzlack gelb  
250g-Dose RAL 1023  
Artikel-Nr. 61 507535



Hochglanzlack schwarz  
250g-Dose RAL 9005  
Artikel-Nr. 61 507532



Hochglanzlack grün  
250g-Dose RAL 6024  
Artikel-Nr. 61 507536



Hochglanzlack weiß  
250g-Dose RAL 9003  
Artikel-Nr. 61 507531



Hochglanzlack blau  
250g-Dose RAL 5005  
Artikel-Nr. 61 507534

# CerMark/markSolid

- Laserbeschriftungen für Metalle, Glas und Keramik
- Beschriftung mit hohem Kontrast

*Tipp:  
Oberfläche vor dem Auftragen reinigen, um eventuell  
Rückstände (Politur etc.) zu entfernen.*

Produkt	markSolid 114						
	markSolid 114	LMM 6000	LMM 6018 Lasertransfer-Band	LMC 6001p	LMC 6013p	LMC 6044p	LMC 6062p
Farbe	schwarz	schwarz	schwarz	bronze	blau	schwarz	grün
Glas				x	x	x	x
Keramik/ Porzellan				x	x	x	x
Edelstahl	x	x (empfohlen)	x				
Verchromt/ Vernickelt	x	x	x				
Eloxierte Metalle			x (empfohlen)				
Messing, Kupfer, Aluminium, Gold, Silber, Zinn	x	x	x				

Produkt	LMM 6000				
	LMM 6000	LMC 6001p	LMC 6013p	LMC 6044p	LMC 6062p
Farbe	schwarz	bronze	blau	schwarz	grün
Mischungsverhältnis für Air-Brush-Systeme (nur für Produkte in Flaschen)	1:3 (1 Vol.-Teil LMM 6000, 3 Volumen-Teile Brennspiritus)	2:1 (2 Vol.-Teile LMC 6001p, 1 Volumen-Teil Brennspiritus)	1:1 (1 Vol.-Teil LMC 6013p, 1 Volumen-Teil Brennspiritus)	1:1 (1 Vol.-Teil LMC 6044p, 1 Volumen-Teil Brennspiritus)	2:3 (1 Vol.-Teil LMC 6062p, 3 Volumen-Teile Brennspiritus)
Mischungsverhältnis für Schaumstoffbürste (nur für Produkte in Flaschen)	1:2 (1 Vol.-Teil LMM 6000, 2 Volumen-Teile Brennspiritus)	3:1 (3 Vol.-Teile LMC 6001p, 1 Volumen-Teil Brennspiritus)	2:1 (2 Vol.-Teile LMC 6013p, 1 Volumen-Teil Brennspiritus)	2:1 (2 Vol.-Teile LMC 6044p, 1 Volumen-Teil Brennspiritus)	1:2 (1 Vol.-Teil LMC 6062p, 2 Volumen-Teile Brennspiritus)

## Produktbeschreibung

**LMM 6000** haftet nach dem Auftragen/Einsprühen fester und erlaubt das vorsichtige Stapeln vorbereiteter Teile vor dem Laserbeschriften. Das Produkt ist auf Alkoholbasis hergestellt. Die Beschriftung wird besonders schwarz auf Edelstahl-Oberflächen.

**LMM 6018** erlaubt eine Trockenanwendung durch das Transferband. Die besten Ergebnisse werden mit einem CO<sup>2</sup>-Laser erzielt. Verglichen mit den Produkten LMM 14 und LMM 6000 ist die Beschriftungsgeschwindigkeit langsamer. Vorzugsweise sollten Lasersysteme mit höherer Leistung eingesetzt werden.

**LMC 6001p** wird empfohlen um eine bronzefarbene Beschriftung auf Glas und Keramik zu erzeugen. LMC 6001p eignet sich besonders gut für CO<sup>2</sup> und YAG-Laser.

**LMC 6013p** wird empfohlen um eine blaue Beschriftung auf Glas und Keramik zu erzeugen. LMC 6013p eignet sich besonders gut für CO<sup>2</sup> und YAG-Laser.

**LMC 6044p** wird empfohlen um eine schwarze Beschriftung auf Glas und Keramik zu erzeugen. LMC 6044p eignet sich besonders gut für CO<sup>2</sup> und YAG-Laser.

**LMC 6062p** wird empfohlen um eine grüne Beschriftung auf Glas und Keramik zu erzeugen. LMC 6062p eignet sich besonders gut für CO<sup>2</sup> und YAG-Laser.

**markSolid 114** erzeugt hochbeständige schwarze Markierung auf allen Metallen.



## CerMark Spraydose für die Metallbeschriftung

Artikel-Nr.	Artikelbeschreibung	Gewicht
61 50756	LMM 6000 Spraydose, Schwarz, Alkoholbasis	340 g

## CerMark-Konzentrat in Flaschen für die Metallbeschriftung

Artikel-Nr.	Artikelbeschreibung	Gewicht
61 506000	LMM 6000, Schwarz, Alkoholbasis	100 g
61 506250	LMM 6000, Schwarz, Alkoholbasis	250 g
61 506500	LMM 6000, Schwarz, Alkoholbasis	500 g

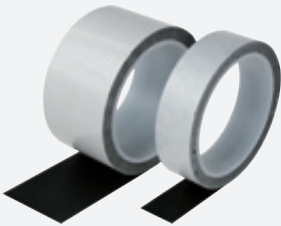

## CerMark Lasertransfer-Band für die Metallbeschriftung

Artikel-Nr.	Artikelbeschreibung	Gewicht
61 506018LF1	LMM 6018, Schwarz, 15 m Länge	25 mm
61 506018LF2	LMM 6018, Schwarz, 15 m Länge	50 mm

## CerMark Spraydose für die Glas und Keramik-Beschriftung

Artikel-Nr.	Artikelbeschreibung	Gewicht
61 50604434	LMC 6044p Spraydose, Schwarz, Wasserbasis	340 g



## CerMark-Konzentrat in Flaschen für die Glas und Keramik-Beschriftung

Artikel-Nr.	Artikelbeschreibung	Gewicht
61 50600150	LMC 6001p, Bronze, Wasserbasis	50 g
61 50601350	LMC 6013p, Blau, Wasserbasis	50 g
61 50604450	LMC 6044p, Schwarz, Wasserbasis	50 g
61 50606250	LMC 6062p, Grün, Wasserbasis	50 g



## markSolid Spraydose für die Metallbeschriftung

Artikel-Nr.	Artikelbeschreibung	Volumen
61 50114	markSolid 114 Spraydose, Schwarz, Alkoholbasis	300 ml



# Aluoxyd

- Zum Schwärzen von eloxiertem Aluminium

Färbemittel



**Aluoxyd**  
100 ml-Flasche  
Artikel-Nr. 61 50755



Vor der Reaktion



Nach der Reaktion



Die Sicherheitsratschläge und Gefahrenhinweise auf der Flasche beachten.



Aluoxyd auf die Gravur bringen.



Aluoxyd mit einer mittelharten Bürste durch Reiben einwirken lassen.



Direkt nach der Bearbeitung mit Wasser abspülen, um die Reaktion abzuschließen.

# Messingoxyd

- Zum Schwärzen von lackiertem Messing



**Messingoxyd**  
100 ml-Flasche  
Artikel-Nr. 61 50754



Vor der Reaktion



Nach der Reaktion



Die Sicherheitsratschläge und Gefahrenhinweise auf der Flasche beachten.



Messingoxyd mit einem Pinsel einwirken lassen.



Direkt nach der Bearbeitung mit Wasser abspülen, um die Reaktion abzuschließen.

# Starke Gemeinschaft - Gebündelte Kompetenz



**! Innograv-Material & cameo Laser - Da passt alles zusammen...**



## Ihr cameo Laser-Profit...

Profitieren Sie durch den Einsatz modernster Epilog Lasergravier- und Schneidsysteme.

## Ihr cameo Laser-Nutzen...

### gewinnbringend

- extreme Wandlungs- und Anpassungsfähigkeit der Lasersysteme  
(Jedes Lasergerät ist geeignet die unterschiedlichsten Aufgabenstellungen und sogar Geschäftsideen auf diversen Materialien zu realisieren)
- schnelle Amortisation durch die Bandbreite der Anwendungsmöglichkeiten und nahtlose Integration in Ihrem Betrieb

### wirtschaftlich

- niedrige Betriebskosten durch z.B. eigen entwickelte und hergestellte Laserquellen

### produktiv

- schnellste Systeme am Markt
- besonders präzise mit bester Bildgravur
- CO<sub>2</sub>-Edelstahlmarkierung ohne Hilfsmittel

### sicher

- Super-Leise-Technologie
- Laserschutzklasse 2

cameo Laser-Kunden erhalten Rabatt bei Innograv!



**Lasergraversysteme Service Material Know-how**

**cameo Kompetenz-Zentren immer in Ihrer Nähe:**

Bremen • Köln • Leipzig • Ravensburg • Braunau / Österreich • Antwerpen / Belgien

Hauptsitz: cameo Laser Franz Hagemann GmbH • Stuhbaum 14 • 28816 Stuhr

Telefon: 0421 / 80 95 60-0 • Telefax: 0421 / 80 95 60-25 • E-Mail: info@cameolaser.de • www.cameo-laser.de





B8.120

Entwicklung TE

C96

Herr Sackmann

Herr Piecha

Frau Grünv

# Beschilderungssysteme



Beschilderungssysteme

Alu-Orientierungssystem	126-127
Info-Beschilderungssystem	128
Design-Glasschilder	129

# Alu-Orientierungssystem

- Wegweiser für kleine und große Projekte
- Austauschbare Textstreifen
- Profile sind in der Länge und Höhe variabel

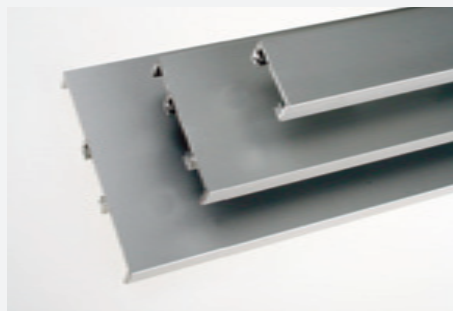

## Textpaneele

Das ALUMINIUM-ORIENTIERUNGSSYSTEM verfügt über eine große Anzahl von Textpaneelen, welche in 3 verschiedenen Höhen angeboten werden: 20, 40 und 60 mm. Die Beschriftung kann mit Hilfe von Klebefolie, Siebdruck oder Gravur erfolgen.



## Einschubpaneele

Die Einschubpaneele sind ideal für austauschbare Texte, Namen usw. Ein schmaler Kunststoff-Streifen, 0,8 mm dick, kann in die Profile geschoben werden. Die Einschubpaneele gibt es in 20 und 40 mm Höhe sowie in 60 mm Höhe für 3 Textzeilen.

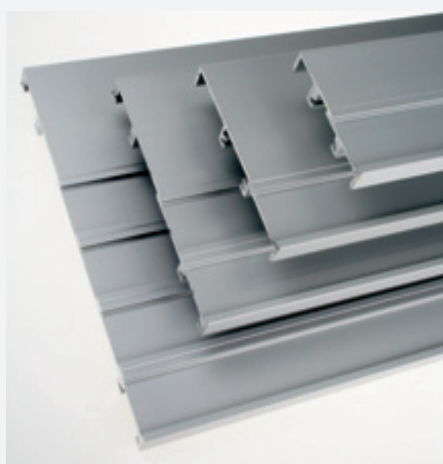

## Kombipaneele

Die Kombipaneele sind ideal für eine dauerhaft beschriftete Titelzeile und austauschbare Textstreifen. Die Kombipaneele gibt es in 40, 60, 80 und 120 mm.



## Kunststoffrandclips

Die Kunststoffrandclips sind in 2 Farben erhältlich: schwarz und grau. Mit den Kunststoffclips können die verschiedenen Text- oder Einschubpaneele verbunden werden und sind jederzeit austauschbar.



# Alu-Orientierungssystem



**Textpanel**  
180 x 20 mm  
Artikel-Nr. 85 18020T



**Textpanel**  
180 x 40 mm  
Artikel-Nr. 85 18040T



**Textpanel**  
180 x 60 mm  
Artikel-Nr. 85 18060T



**Einschubpaneel**  
180 x 20 mm  
Artikel-Nr. 85 18020E



**Einschubpaneel**  
180 x 40 mm  
Artikel-Nr. 85 18040E



**Einschubpaneel**  
180 x 60 mm  
Artikel-Nr. 85 18060E



**Kombipaneel**  
180 x 40 mm  
Artikel-Nr. 85 18040K



**Kombipaneel**  
180 x 60 mm  
Artikel-Nr. 85 18060K



**Kombipaneel**  
180 x 80 mm  
Artikel-Nr. 85 18080K



**Kombipaneel**  
180 x 120 mm  
Artikel-Nr. 85 180120K

Andere Größen auf Anfrage

# Info-Beschilderungssystem

- Beschilderungssystem in PLY 1, PLY 2, Acrylglas und ProPlast
- 4 Typen

105 x 50 mm



Artikel-Nr.	Typ	Textzeilen
41F1	1	0

105 x 105 mm



Artikel-Nr.	Typ	Textzeilen
41F2	2	0

105 x 105 mm



Artikel-Nr.	Typ	Textzeilen
41F3	3	0
41F31	3.1	1
41F32	3.2	2
41F33	3.3	3

105 x 150 mm

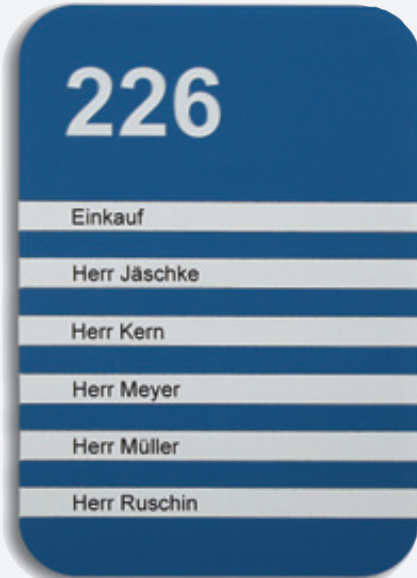

Artikel-Nr.	Typ	Textzeilen
41F4	4	0
41F41	4.1	1
41F42	4.2	2
41F43	4.3	3
41F44	4.4	4
41F45	4.5	5
41F46	4.6	6

**Info:**

- Mindestbestellmenge 10 Stück pro Artikel und Farbe.
- Die abgebildeten Formen und Größen dienen als Anhaltspunkt für Ihre Planung. Für ein Angebot in anderen Formen ist eine Skizze erforderlich.

# Design-Glasschilder

- Design-Glasschilder mit gefasteten und polierten Glaskanten
- Mit 4 symmetrischen 10 mm Bohrungen
- 8 mm Gesamthöhe, 4 mm je Glasscheibe



## Floatglas

Artikel-Nr.	Artikelbeschreibung	Bohrungen	Durchmesser	Abstand mm
86 201515	Glasschild - 150 x 150 mm (2 Scheiben)	4	10 mm	15/15
86 202121	Glasschild - 210 x 210 mm (2 Scheiben)	4	10 mm	15/15
86 2042297	Glasschild - 420 x 297 mm (2 Scheiben)	4	10 mm	15/15
86 201320	4 passende Edelstahl-Glasschilderhalter, 14 mm Flachkopf, 20 mm Wandabstand, inkl. Edelstahl-Spaxschraube und Universaldübel			

## Polyester-Laserfolie DIN A4/A3 mit Perforation für Design-Glasschilder

Artikel-Nr. mattiert	Perforation mm	DIN Format	Loch Stück	Loch mm	Abstand mm
86 451515	150 x 150	A4	4	6	15/15
86 452121	210 x 210	A4	4	6	15/15
86 4542297	420 x 297	A3	4	6	15/15







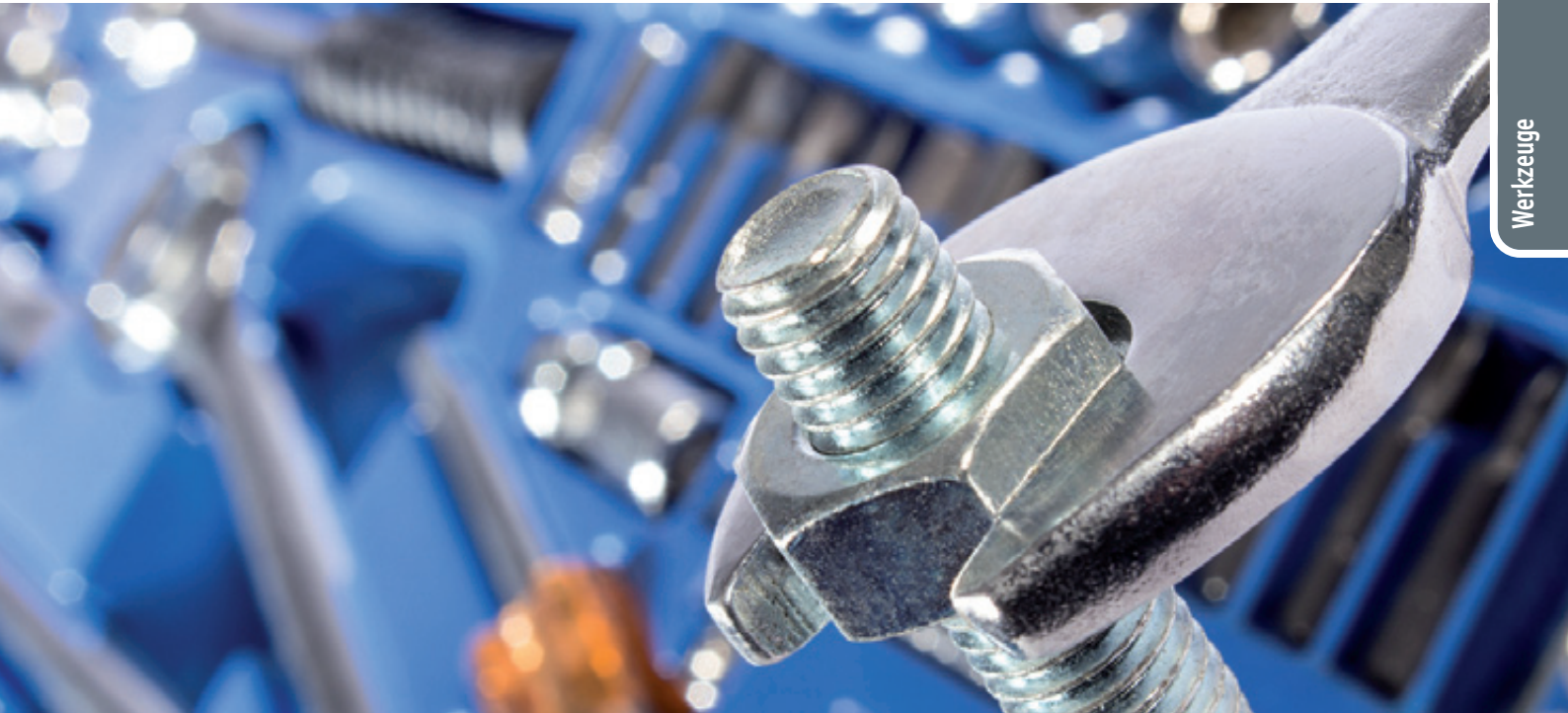

<b>Fräser</b>	<b>132-135</b>
Fräser-Schleifservice	133
<b>Einzahnfräser für Kunststoffe</b>	<b>136</b>
Einzahnfräser für Metalle	137
<b>Fräser-Zubehör</b>	<b>138</b>
Gravier-Diamanten	139
<b>Sägeblätter, Vakuumspannsystem</b>	<b>140</b>
Zubehör Fräuserschleifmaschine	141
<b>Plottermesser</b>	<b>142-143</b>



# Fräser

- Hochwertige Fräser und Diamanten
- Für jede Anwendung das passende Werkzeug

## Werkzeugtypen

Verschiedene Materialien und unterschiedliche Aufgabenstellungen beim Gravieren oder Fräsen verlangen der jeweiligen Anforderung angepasste Werkzeuge.

Im Folgenden sind die einzelnen Werkzeugtypen und ihre Einsatzbereiche aufgeführt.

- **Einschneidefräser (auch Stichel genannt).** Dieses Werkzeug eignet sich für alle Gravierarbeiten und je nach Stahlzusammensetzung (z.B. HSS oder Hartmetall) für alle vorkommenden Materialien. Kann mehrere Male nachgeschliffen werden.
- **Einschneidefräser geviertelt.** Zur Herstellung und Gravur von Edelstahlschildern.
- **Spiralgenuteter Einzahn- oder Einschneidenfräser.** Zum Ausfräsen von Durchbrüchen und Bohrungen z.B. bei Frontplatten aus Aluminium aber auch zum Erstellen von Schilderrohlingen. Dabei ist zu beachten:  
Je größer die Frästiefe um so größer der Schneidendurchmesser.
- **Mehrzahnschaftfräser (2-6 Schneiden).** Diese Fräser werden in der Hauptsache zum Bearbeiten von Formen und Reliefs eingesetzt und zwar in Schaftform zum Vorfräsen (Schruppen) und als Kugelfräser zum Fertigfräsen (Schlichten).

## Schneidflüssigkeit

Viele Materialien benötigen keine Schneidflüssigkeit. Darunter zählen flexible Materialien und Graviermessing. Es gibt jedoch Materialien, die beim Fräsen eine Schneidflüssigkeit benötigen, um die Gravur zu verbessern und die Lebensdauer des Fräasers zu verlängern. Schneidflüssigkeit sorgt für ausreichende Kühlung des Fräasers und eine saubere Kontur im Material.



Material:	Fräsertyp:	Spindelumd.	Vorschub	Kühlung	Hinterschliff
Schilderkunststoffe	HM	15-20.000 1/min.	Hoch	Keine	35-40°
Melamin	HM	15-20.000 1/min.	Mittel	Keine	35°
Acryl	HM	12-15.000 1/min.	Mittel	Keine	40°
Graviermessing	HM	20-25.000 1/min.	Mittel	Keine	30-35°
Aluminium	HM	12-15.000 1/min.	Mittel	Survol	30-35°
Edelstahl	HM	20-25.000 1/min.	Hoch	Survol	25-30°

Schrifthöhe	1-2 mm	2-3 mm	3-4 mm	5-6 mm	7-8 mm	9-10 mm	11-12 mm	13-16 mm	17-20 mm	21-30 mm	31-40 mm	41-50 mm
Schnittbreite in mm	0,25	0,32	0,5	0,75	1,0	1,25	1,5	2,0	3,0	4,0	4,7	6,35

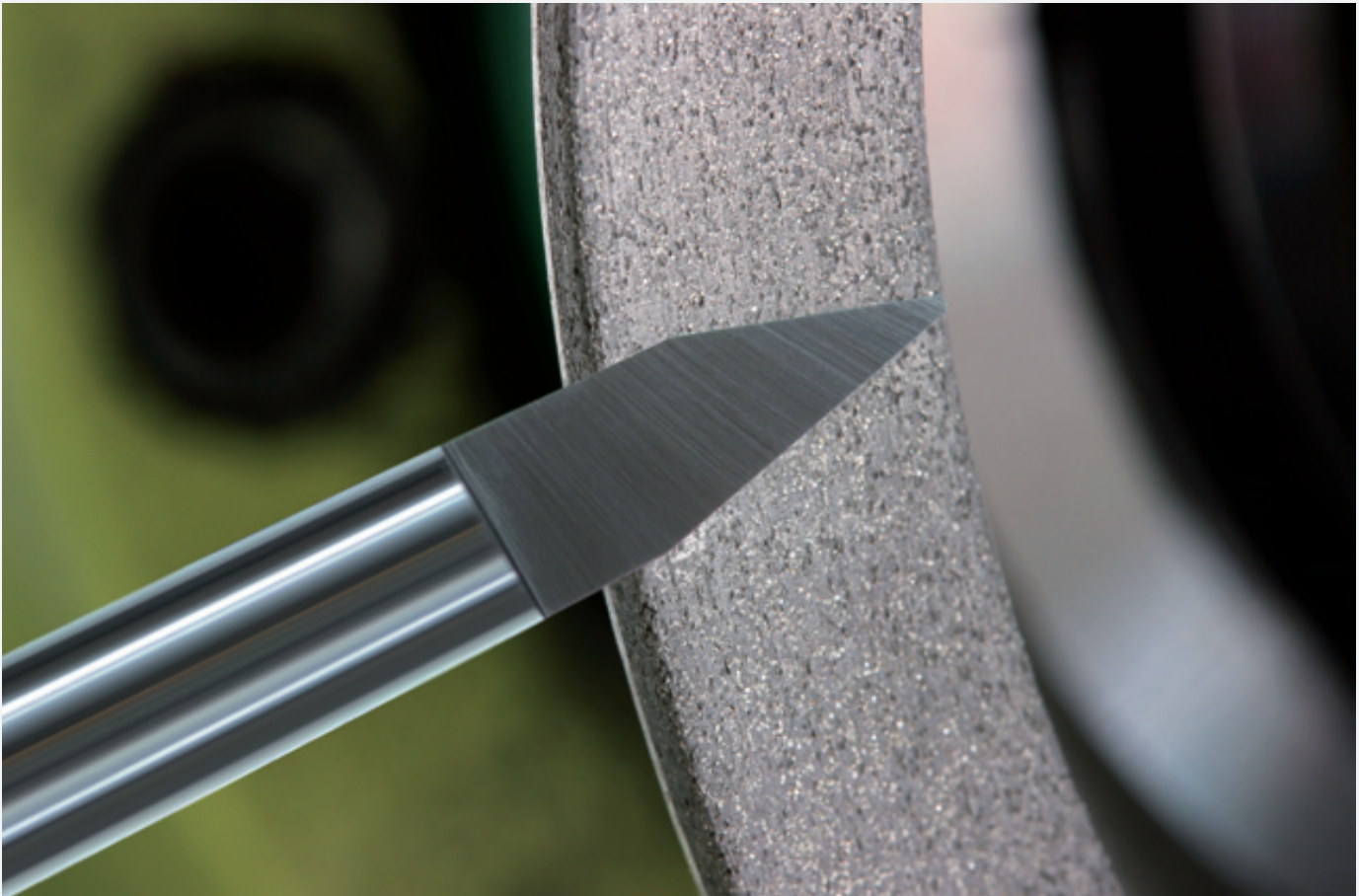

## Fräser-Schleifservice

Bestellnummer	Bezeichnung
	<b>Stahlfräser (HSS)</b>
05576001	ø 3,17
58106001	ø 4,36
55117001	ø 6,35
	<b>Hartmetallfräser</b>
05410001	ø 3,17
58101001	ø 4,36
55112001	ø 6,35

Ein Nachschleifen ist nur ab 2 Fräsern pro Sendung möglich. Zylindrische Fräser und Sonderanschliffe werden nach Aufwand berechnet.

# Fräser

Durchmesser x Länge	Artikel-Nr.
4,36 x 165 mm	62 58115

Durchmesser x Länge	Artikel-Nr.
4,36 x 165 mm Schnittbr.: max. 6,35 mm	62 58206
6,35 x 165 mm Schnittbr.: max. 12,7 mm	62 58112

Durchmesser x Länge	Artikel-Nr.
3,17 x 115 mm	62 541045
6,35 x 130 mm	62 5765845

Durchmesser x Länge	Artikel-Nr.
3,17 x 115 mm	62 541090
4,36 x 165 mm	62 5810190
6,35 x 130 mm	62 5765890

Durchmesser x Länge	Artikel-Nr.
3,17 x 115 mm	62 58138
4,36 x 165 mm	62 58139

## Formfräser

Wird eingesetzt, um einen exakten Winkelunterschnitt in Kunststoff zu fräsen. Die Abschrägung des Werkzeuges beträgt 15°.

Lieferbare Schnittbreiten in mm:  
**4,35**

Geeignet für: **ACR/FLX**



## Großkopffräser

Dieser Fräser schneidet breiter als der Schaft und wird nur für Kunststoff eingesetzt. Die Spindeldrehzahl muss reduziert werden.

Lieferbare Schnittbreiten in mm:  
**6,35/12,7**

Geeignet für: **ACR/FLX**



## Facettenfräser 45°

45-Grad-Facettenfräser sind für das Anschragen von Schildern mit einem Facettenfräsapparat.



## Facettenfräser 90°

90-Grad-Facettenfräser sind für das Absetzen einer Umrandung von Schildern mit einem Facettenfräsapparat.



## Spiralfräser

Dieser spiralgenutete Hartmetallfräser ist speziell für hartes Material entwickelt worden. Man erzielt die besten Ergebnisse bei langsamer Rotationsgeschwindigkeit und Vorschub.

Lieferbare Schnittbreiten in mm:  
**0,25/0,32/0,5/0,75/1,0/1,25**

Geeignet für: **ACR/BAL/FLX/SSS**





## Standardfräser

Wird am häufigsten für Graviermaterial und Metalle gebraucht. Durch Feinkornhartmetall bleiben diese Fräser lange scharf und schneiden sauber.

Lieferbare Schnittbreiten in mm:  
**0,25/0,32/0,5/0,75/1,0/1,25/1,5/2,0/3,0**  
 Geeignet für: **ACR/BAL/FLX/SSS**

Durchmesser x Länge	Artikel-Nr.
3,00 x 50 mm	62 58134
3,17 x 115 mm	62 5410
4,00 x 50 mm	62 58104
4,00 x 110 mm	62 56114
4,00 x 165 mm	62 58141
4,36 x 165 mm	62 58101
4,36 x 185 mm	62 58101L
6,00 x 50 mm	62 58164
6,35 x 165 mm	62 55112



## Fräser geviertelt

Die Doppelspaltung des Fräasers garantiert die größtmögliche Schnittsauberkeit. Sehr effektiv bei rostfreiem Stahl und einigen Kunststoffen.

Lieferbare Schnittbreiten in mm:  
**0,25/0,32/0,5/0,75/1,0/1,25/1,5/2,0/3,0**  
 Geeignet für: **ACR/BAL/FLX/SSS**

Durchmesser x Länge	Artikel-Nr.
3,17 x 115 mm	62 5414
4,36 x 165 mm	62 58114



## HSS-Fräser

HSS-Fräser sind nicht so brüchig wie Hartmetall-Fräser. Sie sind die beste Wahl, um tiefe und feine Schnitte zu erzielen.

Lieferbare Schnittbreiten in mm:  
**0,25/0,32/0,5/0,75/1,0/1,25/1,5/2,0/3,0**  
 Geeignet für: **FLX/BAL**

Durchmesser x Länge	Artikel-Nr.
3,17 x 115 mm	62 5576
4,36 x 165 mm	62 58106
6,35 x 165 mm	62 55117



## Fingerfräser 2-schneidig

Ein parallel arbeitendes Werkzeug für Durchbrüche und Aussparungen in Kunststoff und Metall.

Lieferbare Schnittbreiten in mm:  
**2,0/2,5/3,0**  
 Geeignet für: **FLX/BAL**

Durchmesser x Länge	Artikel-Nr.
3,00 x 37 mm Schnittbreite: 2 mm	62 581032
3,00 x 37 mm Schnittbreite: 2,5 mm	62 5810325
3,00 x 37 mm Schnittbreite: 3 mm	62 581033



## Zylindrischer Fräser

Zylindrische Fräser haben eine gerade Schneidkante. Durch die parallele Rotation zur Schneidachse wird ein flacher Boden mit geraden Wänden gefräst.

Lieferbare Schnittbreiten in mm:  
**1,5/2,0/2,5/3,0 (62 54109)**  
**1,5/2,0/2,5/3,0/3,5 (62 581019)**  
 Geeignet für: **ACR/BAL/FLX**

Durchmesser x Länge	Artikel-Nr.
3,17 x 115 mm	62 54109
4,36 x 165 mm	62 581019

ACR (Acrylik) / FLX (Kunststoffe - Flexible Graviermaterialien) / BAL (Weiche Metalle - Messing, Aluminium) / SSS (Harte Metalle - Edelstahl, Stahl)

# Ein Zahnfräser für Kunststoffe

Durchmesser Schaft: **3,0 mm**  
Länge: **50 mm**  
Schnittbreiten: **3,0 mm**  
Schneide: **10,0 mm**  
Geeignet für: **ACR/FLX**  
Artikel-Nr. 62R1U030310



Durchmesser Schaft: **4,0 mm**  
Länge: **50 mm**  
Schnittbreiten: **4,0 mm**  
Schneide: **12,0 mm**  
Geeignet für: **ACR/FLX**  
Artikel-Nr. 62R1U040412



Durchmesser Schaft: **5,0 mm**  
Länge: **50 mm**  
Schnittbreiten: **5,0 mm**  
Schneide: **16,0 mm**  
Geeignet für: **ACR/FLX**  
Artikel-Nr. 62R1U050516



Durchmesser Schaft: **6,0 mm**  
Länge: **50 mm**  
Schnittbreiten: **3,0 mm**  
Schneide: **10,0 mm**  
Geeignet für: **ACR/FLX**  
Artikel-Nr. 62R1U060310



Durchmesser Schaft: **6,0 mm**  
Länge: **63 mm**  
Schnittbreiten: **6,0 mm**  
Schneide: **20,0 mm**  
Geeignet für: **ACR/FLX**  
Artikel-Nr. 62R1U060620



Durchmesser Schaft: **8,0 mm**  
Länge: **63 mm**  
Schnittbreiten: **8,0 mm**  
Schneide: **24,0 mm**  
Geeignet für: **ACR/FLX**  
Artikel-Nr. 62R1U080824



Durchmesser Schaft: **4,36 mm**  
Länge: **165 mm**  
Schnittbreiten: **2,0 mm**  
Geeignet für: **ACR/FLX**  
Artikel-Nr. 62581052



Durchmesser Schaft: **4,36 mm**  
Länge: **165 mm**  
Schnittbreiten: **3,0 mm**  
Geeignet für: **ACR/FLX**  
Artikel-Nr. 62581053





# Ein Zahnfräser für Metalle

Durchmesser Schaft: **3,0 mm**  
Länge: **38 mm**  
Schnittbreiten: **2,0 mm**  
Schneide: **5,0 mm**  
Geeignet für: **BAL**  
Artikel-Nr. 62R1A030205



Durchmesser Schaft: **3,0 mm**  
Länge: **38 mm**  
Schnittbreiten: **2,5 mm**  
Schneide: **6,0 mm**  
Geeignet für: **BAL**  
Artikel-Nr. 62R1A032506



Durchmesser Schaft: **3,0 mm**  
Länge: **38 mm**  
Schnittbreiten: **3,0 mm**  
Schneide: **8,0 mm**  
Geeignet für: **BAL**  
Artikel-Nr. 62R1A030308

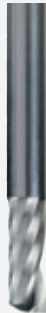

Durchmesser Schaft: **6,0 mm**  
Länge: **50 mm**  
Schnittbreiten: **6,0 mm**  
Schneide: **16,0 mm**  
Geeignet für: **BAL**  
Artikel-Nr. 62R1A060616



# Fräser-Zubehör

- Zubehör für Fräser und Gravier-Diamanten



## Gewindeknopf für Fräser und Diamanten

Artikel-Nr.	Größe
62 5420317	3,17 mm
62 58657436	4,36 mm
62 55669635	6,35 mm



## Gewindeknopf für Roland

Artikel-Nr.	Größe
62 54317	3,17 mm
62 581436	4,36 mm

## Bürste

Pferdehaar-Bürste zum Säubern  
der Gravur von Spänen

Artikel-Nr. 61 50010

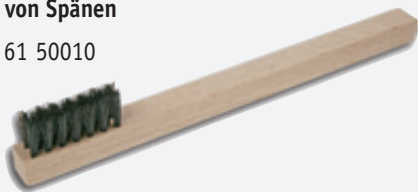

## Samvol

100% biologisches Kühl- und  
Schmiermittel zum Bearbeiten  
von Aluminium, Kupfer,  
Messing und Stahl.

0,5 Liter Volumen  
Artikel-Nr. 61 50806



## Fräser-Box

Bestell-Nr.	Fräser-Größe
62 CH1	3,17 mm
62 CH23	4,36 mm + 6,36 mm



## Burnisher-Adapter

Artikel-Nr.	für Fräser
62 DA125	3,17 mm
62 DA171	4,36 mm

Zubehör zum Burnisher-Diamant.  
Der Adapter ermöglicht einen leichten,  
konstanten Druck auf das Werkzeug,  
um Unebenheiten auf dem Material  
auszugleichen. Lieferumfang ohne Fräser.

## Messlupe

12-fache Vergrößerung  
mit Skala 1/10 mm

Artikel-Nr. 70 RURL



# Gravier-Diamanten

- Hochwertige Gravier-Diamanten



## Diamant

Nicht rotierende Werkzeuge sind für Ritzgravuren von Messing und Aluminium bestimmt. Sie haben einen Winkel von 120° Grad.

Geeignet für:

**Nur Oberflächenmarkierung**

Durchmesser x Länge	Artikel-Nr.
3,17 x 28,5 mm 120°	62 58140
3,17 x 110,0 mm 120°	62 5412
4,00 x 150,0 mm 120°	62 58124
4,36 x 150,0 mm 120°	62 58102
6,00 x 165,0 mm 120°	62 58116
6,35 x 150,0 mm 120°	62 55114



## Glasfräser

Der Glasfräser ist ein 3-flächig spitz geschliffener Diamant für Glasgravuren und harte Metalle.

Geeignet für:

**Nur Oberflächenmarkierung**

Durchmesser x Länge	Artikel-Nr.
4,00 x 170 mm	62 58174
4,36 x 170 mm	62 58170



## Burnisher (rotierender Diamant)

Burnisher haben eine Diamantspitze und sorgen für einen brillanten Effekt auf Messingschildern und anderen harten Materialien. Sie sind sehr langlebig.

Lieferbare Schnittbreiten in mm:

**0,32/0,5/0,75/1,0/1,25**

Geeignet für:

**Nur Oberflächenmarkierung**

Durchmesser x Länge	Artikel-Nr.
4,36 x 155 mm	62 58100

# Sägeblätter

- Sägeblätter für Varga Präzisionssägen und Kantenfräsapparat
- 24 und 36 Zähne



## Reserveblätter für Varga

Artikel-Nr.	Bezeichnung	Anzahl Zähne
70 1031	Sägeblatt für Varga Präzisionssäge	24
70 1032	Sägeblatt für Varga Präzisionssäge	36

### Nachschleifen von Hartmetall-Sägeblätter

Artikel-Nr.	Bezeichnung
70 1031001	24 Zähne pro Stück
70 1032001	36 Zähne pro Stück

Schleifservice-Formular auf Seite 146

## Original-Sägeblätter für Varga

Artikel-Nr.	Bezeichnung	Anzahl Zähne
70 1028	Sägeblatt für Varga Präzisionssäge	24
70 1029	Sägeblatt für Varga Präzisionssäge	36
70 1111	Sägeblatt für Varga Kantenfräsapparat (Varga 2)	24

# Vakuumsystem

- Vakuumsystem zum Anschließen an handelsübliche Staubsauger
- Spannzeiten bis zu 70% verkürzbar
- Für Trocken- und Nassbearbeitung



### Vakuumsystem A3 - 450x300 mm

Für Trocken- und Nassbearbeitung inkl. Staubsaugeradapter + Verbindungsschläuche, Durchfräsmatte und weiteres Zubehör zur Befestigung

Artikel-Nr. 70 4530

### Vakuumsystem A4 - 330x220 mm

Für Trocken- und Nassbearbeitung inkl. Staubsaugeradapter + Verbindungsschläuche, Durchfräsmatte und weiteres Zubehör zur Befestigung

Artikel-Nr. 70 3322

### Durchfräsmatte

Für A4 Vakuumsysteme 330 x 220 x 3 mm      Für A3 Vakuumsysteme 450 x 300 x 3 mm

Artikel-Nr. 70 33223      Artikel-Nr. 70 45303



### Staubsauger bluematic VC 9

Bodenstaubsauger,  
Motorleistung: 1.000 Watt,  
Staubbeutelinhalt: 4,0 Liter  
Gewicht: 6,0 kg  
Schlauchlänge: 3 m  
Einsatzradius: 13 m  
Unterdruck: 233 mbar  
Abmessung: 35 x 35 x 40 cm  
geräuscharm (nur 64 dB)

Artikel-Nr. 70 300CV



# Zubehör Fräzerschleifmaschine

- Schleifscheiben für HSS und Hartmetall Fräser
- Spannzangen, Abziehdiamant und Messlupe



Artikel-Nr. 70 709000



Artikel-Nr. 70 RUD

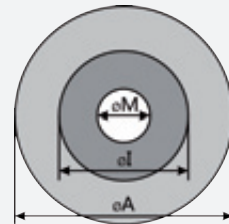

## Schleifscheiben

Artikel-Nr.	Bezeichnung	Für Fräser typ	Montagedurchm. øM	Innendurchm. øI	Außendurchm. øA
70 709000	Diamantschleiftopfscheibe, passend für Gravograph	Hartmetall	12,5 mm	32 mm	55 mm
70 RUD	Diamantschleiftopfscheibe, passend für RU2	Hartmetall	20 mm	69 mm	100 mm



## Abziehdiamant

Für Schleiftopfscheibe

Artikel-Nr. 70 RUAD



## Spannzangen RU2

Artikel-Nr.	Bezeichnung
70 RUSZ-200	Spannzange - 2 mm
70 RUSZ-300	Spannzange - 3 mm
70 RUSZ-317	Spannzange - 3,17 mm
70 RUSZ-400	Spannzange - 4 mm
70 RUSZ-436	Spannzange - 4,36 mm
70 RUSZ-600	Spannzange - 6 mm
70 RUSZ-635	Spannzange - 6,35 mm
70 RUSZ-800	Spannzange - 8 mm
70 RUSZ-1000	Spannzange - 10 mm
70 RUSZ-1200	Spannzange - 12 mm

## Messlupe

12-fache Vergrößerung  
mit Skala 1/10 mm

Artikel-Nr. 70 RUML





# Plottermesser

- Plottermesser aus massivem, feinkörnigem Hartmetall
- Für alle gängigen Plotterschneider
- Lieferung mit Schutzkappe

## ANAGRAPH

Artikel-Nr. 63 AVBANA045 geeignet für Standard-Folienschnitte, Offset 0,25 mm



Artikel-Nr. 63 AVBANA060 geeignet für dickere Folien, Offset 0,25 mm



## GRAPHTEC

Artikel-Nr. 63 AVBGRA045 geeignet für Standard-Folienschnitte



Artikel-Nr. 63 AVBGRA060 geeignet für dickere Folien



## IOLINE

Artikel-Nr. 63 AVBIOL045 geeignet für Standard-Folienschnitte

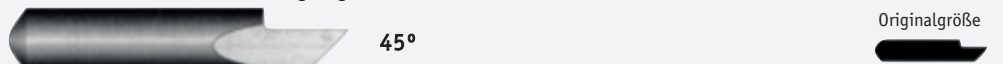

Artikel-Nr. 63 AVBIOL060 geeignet für dickere Folien

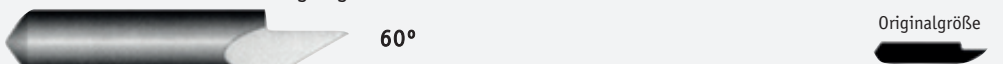

## GERBER

Artikel-Nr. 63 AVBGER030  
geeignet für dünnere Folie

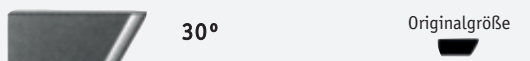

Artikel-Nr. 63 AVBGER045  
geeignet für Standard-Folienschnitte



Artikel-Nr. 63 AVBERGSX  
geeignet für Standard-Folienschnitte



## MIMAKI

Artikel-Nr. 63 AVBMIM001 geeignet für dünnere Folienschnitte, Offset 0,25 - 0,30 mm

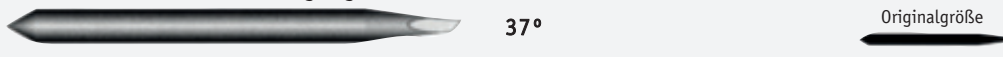

Artikel-Nr. 63 AVBMIM003 geeignet z. Ausschneiden von kl. Buchstaben aus dünner Folie, Offset 0,125 mm



Artikel-Nr. 63 AVBMIM005 geeignet z. Ausschneiden von kl. Buchstaben aus dünner Folie, Offset 0,75 mm



Staffelpreis: Artikel können nicht gemischt werden

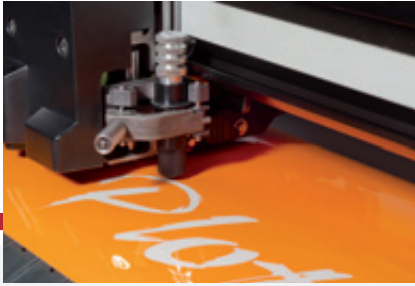

## MUTOH

Artikel-Nr. 63 ZME 10034A geeignet für dünnere Folien, Offset 0,5 mm



Artikel-Nr. 63 ZME 10034B geeignet z. Ausschneiden von kl. Buchstaben aus Standard-Folien, Offset 0,5 mm



Artikel-Nr. 63 ZME 10034C geeignet z. Ausschneiden von kl. Buchstaben aus dickeren Folien, Offset 0,5 mm



## ROLAND/GCC

Artikel-Nr. 63 AVBRG1005 Standard-Messer geeignet für alle Folienschnitte, Offset 0,25 mm



Artikel-Nr. 63 AVBRG1715 geeignet für dicke und weiche Folie (z.B. Sandstrahlfolie), Offset 0,25 mm



Artikel-Nr. 63 AVBRG3017 geeignet für kleinere Folienschnitte, Offset 0,175 mm



Artikel-Nr. 63 AVBRG5025 geeignet für große und kleine Folienschnitte aus Standard-Folie



Artikel-Nr. 63 AVBRG3050 geeignet für dickere Folien, Offset 0,45 mm

Artikel-Nr. 63 AVBRG3075 geeignet für dickere Folien, Offset 0,75 mm

Artikel-Nr. 63 AVBRG3100 geeignet für dickere Folien, Offset 1,00 mm



## SUMMAGRAPHICS

Artikel-Nr. 63 AVBSUM001 geeignet für Standard-Folienschnitte, Offset 0,45 mm



Artikel-Nr. 63 AVBSUM003 geeignet für dickere Folien, Offset 0,45 mm

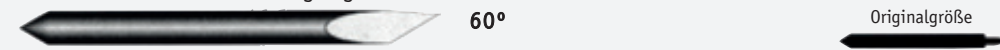

Staffelpreis: Artikel können nicht gemischt werden





<b>Schleifservice</b>	<b>146</b>
<b>Schneidschere, Rundeckenstanze</b>	<b>147</b>
<b>Präzisionssägen</b>	<b>148-149</b>
<b>Zubehör für Varga</b>	<b>149</b>
<b>Kunststoffbiegegerät</b>	<b>150-151</b>

# Schleifservice

## für Fräser, Sägeblätter und Schneidscherenobermesser

# **INNOGRAV**<sup>®</sup>

GRAVIERMATERIAL – SCHILDER – SUBLIMATION

**Lieferanschrift:** Innograv GmbH · Leinenkamp 9 · 27299 Langwedel  
**Telefon 0 42 32-94 580 · Fax (0 42 32) 94 58 58**  
 info@innograv.com · www.innograv.com

Bitte kopieren Sie vor dem Ausfüllen das Formular.

**Auftrag**       **Anfrage**

Kundennummer  
(falls bekannt)

Firma \_\_\_\_\_

Ansprechpartner \_\_\_\_\_

Telefon mit Vorwahl \_\_\_\_\_

E-Mail \_\_\_\_\_

Telefax mit Vorwahl \_\_\_\_\_

Straße, Haus-Nr. \_\_\_\_\_

PLZ, Ort \_\_\_\_\_

(Bitte geben Sie für eventuelle Rückfragen Ihre Telefon- und Telefax-Nummer an!)

### Nachschleifen von Fräsern (Bitte Fräser so beschriften, dass die gewünschten Schnittbreiten leicht zugeordnet werden können.)

Artikel-Nr.	Bezeichnung	Menge	Gewünschte Schnittbreite(n)
05576001	∅ 3,17 Stahlfräser (HSS)		
58106001	∅ 4,36 Stahlfräser (HSS)		
55117001	∅ 6,35 Stahlfräser (HSS)		
05410001	∅ 3,17 Hartmetallfräser		
58101001	∅ 4,36 Hartmetallfräser		
55112001	∅ 6,35 Hartmetallfräser		

### Nachschleifen von Hartmetall-Sägeblättern

Artikel-Nr.	Bezeichnung	Menge	Hinweis
70 1031001	Blatt mit 24 Zähnen		
70 1032001	Blatt mit 36 Zähnen		

### Nachschleifen von Schneidscheren-Obermesser

Artikel-Nr.	Bezeichnung	Menge	Hinweis
70 1033001	Nachschleifen des Obermessers		

Datum \_\_\_\_\_

Unterschrift \_\_\_\_\_



# Schneidschere

- Schnittbreite 310 mm mit verstellbarem Anschlag
- Kunststoff bis 3 mm
- Aluminium bis 1 mm
- Messing bis 0,6 mm Stärke

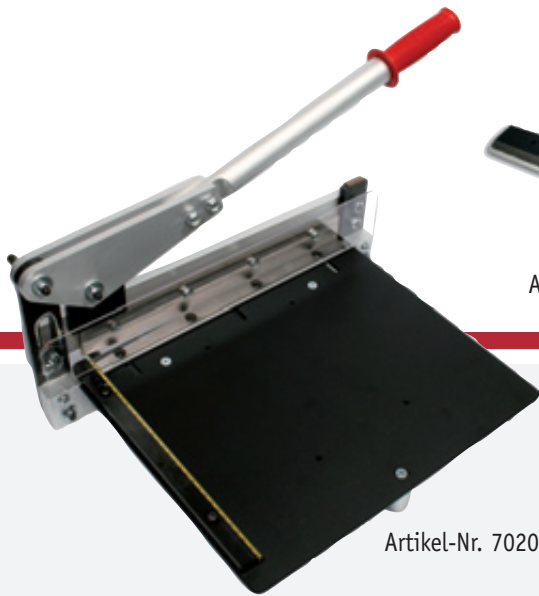

Artikel-Nr. 702001PB/MB

Artikel-Nr. 702001P/M

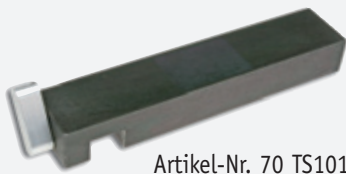

Artikel-Nr. 70 TS101

Durch den rechten Winkel zum Originalanschlag wird ein Verziehen beim Schneiden großer Schilder verhindert.

Artikel-Nr.	Bezeichnung
70 2001P	Schneidschere mit Anschliff für Kunststoff bis 3 mm
70 2001M	Schneidschere mit Anschliff für Metall (Alum. bis 1 mm und Messing bis 0,6 mm)
70 2001PB	Ersatzmesser mit Anschliff für Kunststoff bis 3mm
70 2001MB	Ersatzmesser mit Anschliff für Metall (Alum. bis 1 mm und Messing bis 0,6 mm)
70 TS101	Zusatzanschlag auf Tisch für große Schilder
70 1033001	Nachschleifen des Obermessers für Schneidschere



# Runddeckenstanze

- Auswechselbare Werkzeuge
- Kunststoff bis 3 mm
- Aluminium bis 1 mm
- Messing bis 0,6 mm Stärke

## Runddeckenstanze inkl. Werkzeug

Artikel-Nr.	Bezeichnung
70 PCM40WA3	Runddeckenstanze CM40 inkl. Werkzeug Außenradius - 3 mm
70 PCM40WA5	Runddeckenstanze CM40 inkl. Werkzeug Außenradius - 5 mm
70 PCM40WA8	Runddeckenstanze CM40 inkl. Werkzeug Außenradius - 8 mm
70 PCM40WA95	Runddeckenstanze CM40 inkl. Werkzeug Außenradius - 9,5 mm
70 PCM40WA125	Runddeckenstanze CM40 inkl. Werkzeug Außenradius - 12,5 mm
70 PCM40WI3	Runddeckenstanze CM40 inkl. Werkzeug Innenradius - 3 mm
70 PCM40WI5	Runddeckenstanze CM40 inkl. Werkzeug Innenradius - 5 mm
70 PCM40WI65	Runddeckenstanze CM40 inkl. Werkzeug Innenradius - 6,5 mm
70 PCM40WI95	Runddeckenstanze CM40 inkl. Werkzeug Innenradius - 9,5 mm
70 PCM40WI125	Runddeckenstanze CM40 inkl. Werkzeug Innenradius - 12,5 mm

### Innenradius

3 mm  
5 mm  
6,5 mm  
9,5 mm  
12,5 mm

### Außenradius

3 mm  
5 mm  
8 mm  
9,5 mm  
12,5 mm



## Zusatzwerkzeuge

Artikel-Nr.	Bezeichnung
70 CM40WA3	Werkzeug Außenradius - 3 mm
70 CM40WA5	Werkzeug Außenradius - 5 mm
70 CM40WA8	Werkzeug Außenradius - 8 mm
70 CM40WA95	Werkzeug Außenradius - 9,5 mm
70 CM40WA125	Werkzeug Außenradius - 12,5 mm
70 CM40WI3	Werkzeug Innenradius - 3 mm
70 CM40WI5	Werkzeug Innenradius - 5 mm
70 CM40WI65	Werkzeug Innenradius - 6,5 mm
70 CM40WI95	Werkzeug Innenradius - 9,5 mm
70 CM40WI125	Werkzeug Innenradius - 12,5 mm

# Präzisionssägen

- Gefahrlose Sägen
- Für Kunststoffe und Nichteisenmetalle (Aluminium und Messing)

## Varga 10 Präzisions-Tischkreissäge

- Schnittbreite bis 620 mm
- Maximale schneidbare Materialstärke für Kunststoffe bis 6,3 mm
- Maximale schneidbare Materialstärke für Nichteisenmetalle (Messing und Aluminium) bis 4 mm
- Die Varga 10 sägt präzise Aluminium-Profile bis 6 mm Stärke
- Präzises Sägen durch verstellbaren Anschlag mit Federrückzug
- Sauberes Sägen durch integrierte Späne-Absaugung
- Automatisches Schmiersystem
- Nettogewicht: 16 kg
- Motorleistung: 350 W



### VARGA 10

Schnittlänge 620 mm  
Artikel-Nr. 70 1035

## Varga 11 Präzisions-Tischkreissäge

- Schnittbreite bis 665 mm
- Maximale schneidbare Materialstärke für Kunststoffe bis 15 mm
- Maximale schneidbare Materialstärke für Nichteisenmetalle (Messing und Aluminium) bis 5,0 mm
- Präzises Sägen durch verstellbaren Anschlag mit Federrückzug und Skalierung
- Die Varga 11 sägt präzise Aluminium-Profile bis 15 mm Stärke
- Sauberes Sägen durch integrierte Späne-Absaugung
- Automatisches Schmiersystem
- Nettogewicht: 28 kg
- Motorleistung: 500 W



### VARGA 11

Schnittlänge 665 mm  
Artikel-Nr. 70 1040

## Varga 2

- Für einfaches Kantenfräsen von Kunststoffen und Nichteisenmetallen (Messing und Aluminium)
- Sägeblatt, geschützt in einem Gehäuse, zum Kantenfräsen auch von dickeren Kunststoffen oder Nichteisenmetallen (Kunststoffe bis 6,0 mm)
- Integrierte Späneabsaugung für sauberes Arbeiten
- Abmessungen: 300 x 200 x 200 mm

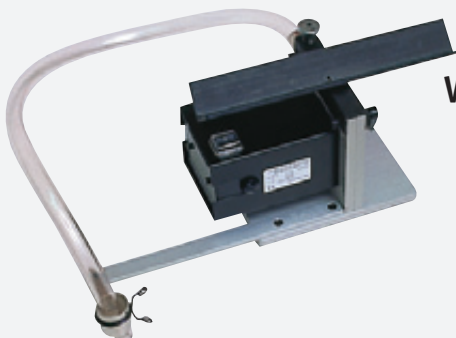

### VARGA 2

## Varga 2XL

- Zum Facettieren von Platten mit einer Mindestmaterialstärke von 0,5 mm
- Für einfaches Kantenfräsen von Kunststoffen und Nichteisenmetallen (Messing und Aluminium)
- Große geschliffene Edelstahl Auflagefläche 600 x 340 mm
- Integrierte Späneabsaugung für sauberes Arbeiten
- Tiefeneinstellung: 0 bis 4,5 mm
- Nettogewicht: 24 kg
- Motorleistung: 350 W

## VARGA 2XL

Artikel-Nr. 70 1075

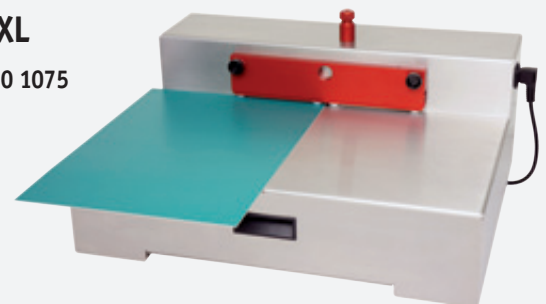



## VARGA 21-7

Schnittlänge 1030 mm  
Artikel-Nr. 70 1050  
VA 21-7

## VARGA 21-15

Schnittlänge 1030 mm  
Artikel-Nr. 70 1060  
VA 21-15

### Varga 21-7/21-15 Präzisions-Tischkreissäge

- Schnittbreite bis 1030 mm
- Maximale schneidbare Materialstärke für Kunststoffe bis 7,0 mm (21-7) /bis 15 mm (21-15)
- Maximale schneidbare Materialstärke für Nichteisenmetalle (Messing und Aluminium) bis 4,0 mm (21-7) /bis 5,0 mm (21-15)
- Die Varga 21-7/21-15 sägt präzise Aluminium-Profile bis 7,0 mm (21-7) /bis 15,0 mm (21-15) Stärke
- Präzises Sägen durch verstellbaren Anschlag mit Federrückzug und Skalierung
- Sauberes Sägen durch integrierte Späne-Absaugung
- Automatisches Schmiersystem
- Nettogewicht 30 kg (21-7) /31 kg (21-15)
- Motorleistung 350 W (21-7) /500 W (21-15)

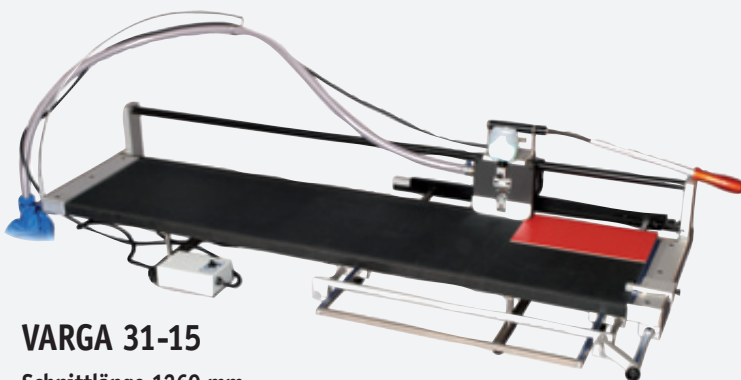

## VARGA 31-15

Schnittlänge 1260 mm  
Artikel-Nr. 70 1065

### Varga 31-15 Präzisions-Tischkreissäge

- Schnittbreite bis 1260 mm
- Maximale schneidbare Materialstärke Kunststoffe bis 15 mm
- Maximale schneidbare Materialstärke Nichteisenmetalle (Messing und Aluminium) bis 5 mm
- Die Varga 31-15 sägt präzise Aluminium-Profile bis 15 mm Stärke
- Präzises Sägen durch verstellbaren Anschlag mit Federrückzug und Skalierung
- Sauberes Sägen durch integrierte Späne-Absaugung
- Automatisches Schmiersystem
- Nettogewicht 35 kg
- Motorleistung 500 W



### Ersatzmotor

Varga 1, Varga 2, Varga 10  
Artikel-Nr. 70 1042

Varga 11, Varga 21, Varga 31  
Artikel-Nr. 70 1055



### Motorkohle (Paar)

Artikel-Nr. 70 1036

## Zubehör für Varga



### VA5 Anschlag links

Artikel-Nr. 70 1038



Sägeblätter  
Seite 140

Weiteres Zubehör auf Anfrage.



### Ersatzschalter 1

Artikel-Nr. 70 1046



### Ersatzschalter 2

Artikel-Nr. 70 1047

# Kunststoffbiegegerät

- Biegen von thermoplastischen Kunststoffen auf 580 mm Erwärmungslänge
- Eigene Herstellung von Tischaufstellern, Türschildern, Prospektständern und vieles mehr

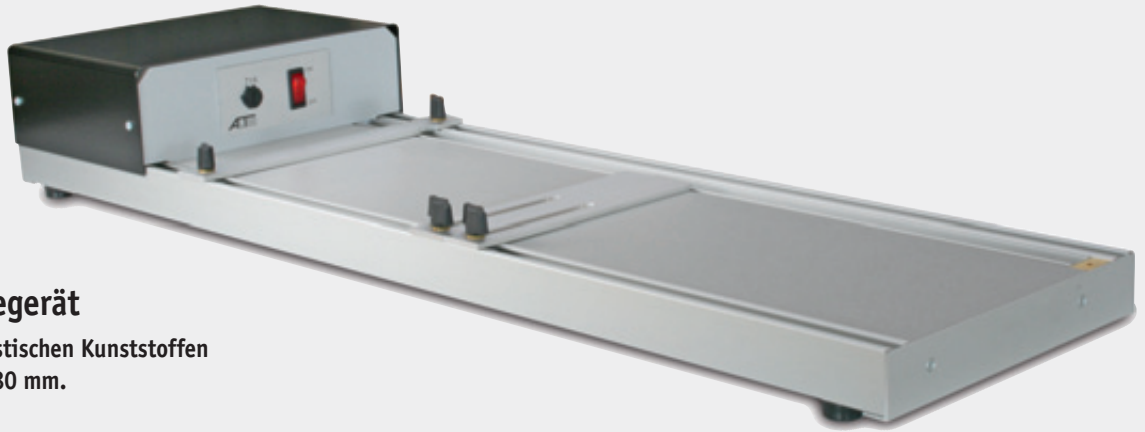

## Plexiform-Biegegerät

Biegen von thermoplastischen Kunststoffen auf einer Länge von 580 mm.

Artikel-Nr. 70 580

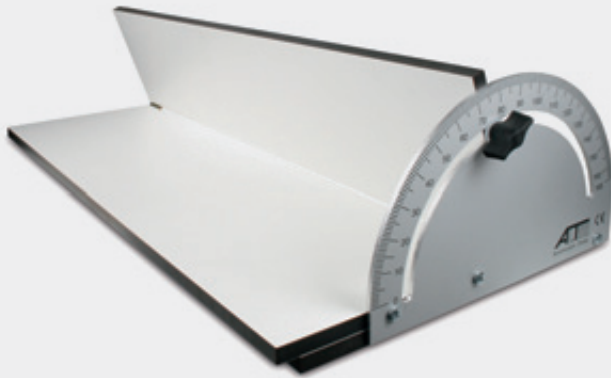

## Biegeschablone

Mit der verstellbaren Biegeschablone von 0 - 180° ist es möglich, das erwärmte Kunststoffmaterial exakt zu biegen. Die maximale Länge ist 500 mm.

Artikel-Nr. 70 500



# Kunststoffbiegegerät

- Biegen von thermoplastischen Kunststoffen auf 500 mm Erwärmungslänge
- Materialstärken von 0,4 bis 5 mm
- Innenradien von 0,4 bis 4 mm



## Plexiform-Biegegerät IN500

Biegen von thermoplastischen Kunststoffen auf einer Länge von 500 mm.

Artikel-Nr. 70 IN500

## Technische Daten

- Maße (B, L, H): 610 mm x 415 mm x 95 mm
- Nettogewicht: 4,8 kg
- 230V 50HZ 200W
- Gefertigt gem. ISO 9001

Geeignet für alle thermoplastischen Materialien wie Acrylat, Styreen, Polycarbonat, PETG, Acrylglas, Polystyrol, PVC usw.

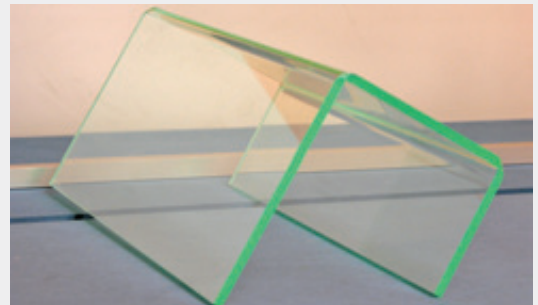



Power Mat®  
Hold-Down Mat / Haftmatte

Power Mat®  
Hold-Down Mat / Haftmatte

Power Mat®  
Hold-Down Mat / Haftmatte

Power Mat®  
Hold-Down Mat / Haftmatte

Treibriemen, Schmiermittel, Reinigungsspray	154
Zaponlack, Motorkohle	155
Stempelgummi, Hochleistungstuch, Laser-Tape	156
LaserEdge, Abdeckpapier, Gravier-Tape	157
PowerMat® Haftmatte	158-159

# Treibriemen

- Treibriemen für alle gängigen  
Gravier- und Fräuserschleifmaschinen

Zubehör

## Treibriemen, passend für Gravograph

Artikel-Nr.	Bezeichnung
62 60040	Flachriemen gelb für IM3 & ITL
62 52140	Flachriemen grün für AF3
62 70025	Gedrehter Rundriemen rot für TXL
62 51030	PUR-Rundriemen grün für TXL
62 70020	Gedrehter Rundriemen gelb für VXM

## Treibriemen, passend für Kantograph

Artikel-Nr.	Bezeichnung
62 60030	PUR-Rundriemen grün für PM3
62 60060	PUR-Rundriemen grün für PM6

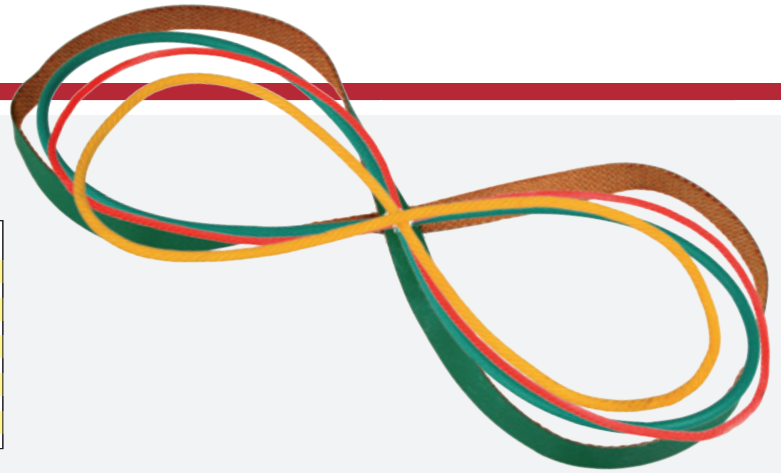

## Treibriemen, passend für RU2-Fräuserschleifmaschine

Artikel-Nr.	Bezeichnung
70 RUT	Rundriemen für RU2

# Schmiermittel

- Kühl- und Schmiermittel  
zum sauberen Schneiden  
und Fräsen von Metallen



## Samvol

100% biologisches Kühl- und Schmiermittel zum Bearbeiten von Aluminium, Kupfer, Messing und Stahl.

0,5 Liter Volumen  
Artikel-Nr. 61 50806



## Vargol

Schmierflüssigkeit für Kreissägen.

0,5 Liter Volumen  
Artikel-Nr. 61 50810

# Reinigungsspray

## 3M Cleaner Spray

Universalkleaner zur Beseitigung von Verschmutzung auf Graviermaterial. Beseitigt Rückstände nach dem Schneiden/Beschriften mit Lasersystemen.

500 ml Volumen  
Artikel-Nr. 61 50605



## 3M Edelstahlreiniger

Pflegt, poliert und schützt Metall und eloxierte Oberflächen

600 ml Volumen  
Artikel-Nr. 61 50606

# Zaponlack

- Farblos, dient zum Lackieren von Metallen
- Schützt vor Oxidation



## Zaponlack

Farblos

300 ml Volumen

Artikel-Nr. 61 50801

Zubehör

# Motorkohle

- Motorkohlen für alle Varga
- 2 Motorkohlen, passend für Gravograph



## Motorkohle Varga (Paar)

Artikel-Nr. 70 1036

## Motorkohlen, passend für alle Varga

Artikel-Nr.	Bezeichnung
70 1036	Paar Motorkohle (Varga)



## Motorkohle 5 x 5 mm (Paar)

Artikel-Nr. 70 A3169

## Motorkohlen, passend für Gravograph

Artikel-Nr.	Bezeichnung	Abmessung
70 A3169	Paar Motorkohle	5 x 5 mm
70 55265	Paar Motorkohle	6 x 6 mm



## Motorkohle 6 x 6 mm (Paar)

Artikel-Nr. 70 55265

# Stempelgummi

- Hohe Beständigkeit gegen öl, alkohol- und/oder wasserbasierte Tinte
- Geeignet für die Bearbeitung (Beschriften und Schneiden) mit einem CO<sup>2</sup>-Laser
- Das Business Stempelgummi ist beim Bearbeiten sehr geruchsarm

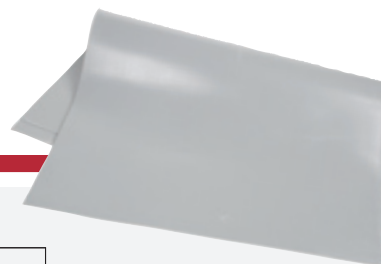

Artikel-Nr.	Bezeichnung	Einheit	Abmessung	Plattenstärke	Farbe
90 400	Business Stempelgummi	1 Stück	210 x 297mm	2,3 mm	grau
90 500	Standard Stempelgummi	1 Stück	210 x 297mm	2,3 mm	grau

Zubehör

# Hochleistungstuch

- Mikrofaser Reinigungstuch
- Speziell entwickelt zum Entfernen von Staub, Schmutz, Fetten und Fingerabdrücken
- Kein Verkratzen, nahezu fusselfrei
- Maschinenwaschbar bis 95 °C



Artikel-Nr.	Bezeichnung
61 50980	3M Hochleistungstuch

# Laser-Tape

- Dünne Polyesterfolie für die Lasergravur
- Bringt Farbe und Glanz auf jedes Schild
- Permanente Haftung, gute Klebekraft auf Holz
- Rollengröße 150 mm x 7,5 m
- PVC frei



Artikel-Nr.	Bezeichnung	Farbe
61 1564	Laser-Tape 150 mm x 7,5 m	gold gebürstet
61 1576	Laser-Tape 150 mm x 7,5 m	gold glänzend
61 1575	Laser-Tape 150 mm x 7,5 m	silber glänzend
61 1570	Laser-Tape 150 mm x 7,5 m	kupfer
61 1561	Laser-Tape 150 mm x 7,5 m	schwarz
61 1566	Laser-Tape 150 mm x 7,5 m	rot
61 1569	Laser-Tape 150 mm x 7,5 m	grün
61 1567	Laser-Tape 150 mm x 7,5 m	blau



Beispiel:  
Laser-Tape gold geb. auf Stone

#### Anleitung:

1. Folie leicht auf die Oberfläche bringen (Holz, Plastik, Glas, etc.)
2. Abdeckpapier (Seite 157) zum Schutz auf die Folie aufbringen.
3. Vektorschnitte mit dem Laser durchführen.
4. Überschüssige Folie von der Oberfläche entfernen.
5. Beschriftung fest andrücken.



# LaserEdge



## LaserEdge

150 mm x 7,5 m  
Artikel-Nr. 61 9990150

- Hilfsfolie für die Lasergravur bei Farbauslegungen
- Erlaubt genaue Farbdefinitionen ohne mühevoll Nachreinigen
- Lässt sich rückstandsfrei ablösen



Farbe auf Beschriftung auftragen.



Farbiges Schild nach entfernen der Folie.

### Anleitung:

1. Hilfsfolie auf das Graviermaterial übertragen.
2. Beschriftung mit dem Laser durchführen.
3. Kanten gegebenenfalls nacharbeiten.
4. Beschriftung mit Farbe auslegen und trocknen.
5. Hilfsfolie entfernen.

Zubehör



## Abdeckpapier

244 mm x 100 m  
Artikel-Nr. 61 2441

# Abdeckpapier

- Leicht haftendes Papier für die Lasergravur, Glasgravur und zur Übertragung von Klebefolie
- Schützt Folie vor verbrannten Kanten während der Lasergravur
- Kann auch Glas beim Transport schützen

- Auch für CNC-Fräsmaschinen und Pantographen geeignet, um Schilder auf dem Tisch zu fixieren
- Hält dünnes Graviermaterial auf dem Lasertisch flach



## Gravier-Tape

12,7 mm x 66 m  
Artikel-Nr. 61 9990127

- Ein Streifen dieses dünnen, doppelseitigen Klebandes lässt sich für ca. 50 Schilder benutzen, bevor es erneuert werden muss
- Lässt sich rückstandsfrei entfernen

# Haftmatte PowerMat® Pro

- Zweiseitig haftende Matte zum Befestigen von Material auf Gravurtischen
- Geeignet für Metalle, Kunststoffe und selbstklebendes Material mit Silikonträger
- Wiederverwendbar, sehr langlebig
- Dauerhafte Eigenklebrigkeit

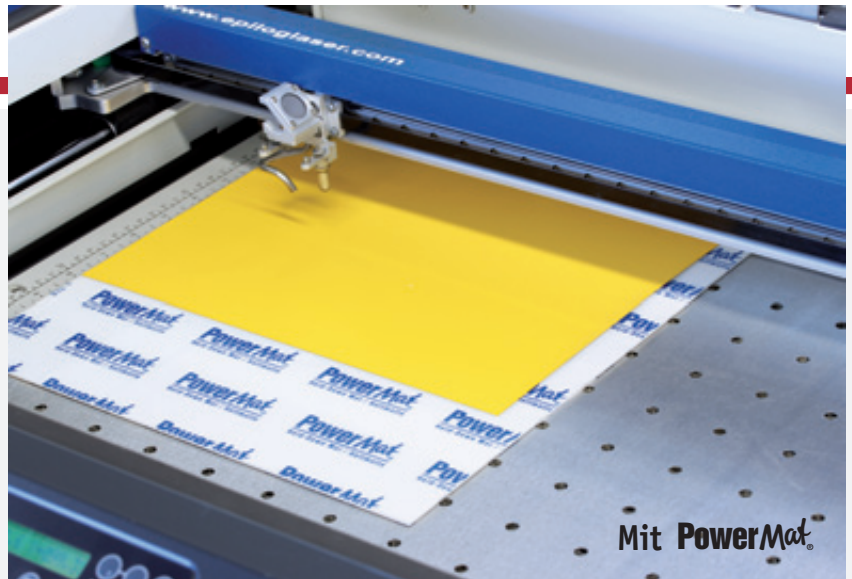

1. Schutzfolie der PowerMat® entfernen.  
Haftmatte auf den Graviertisch legen.

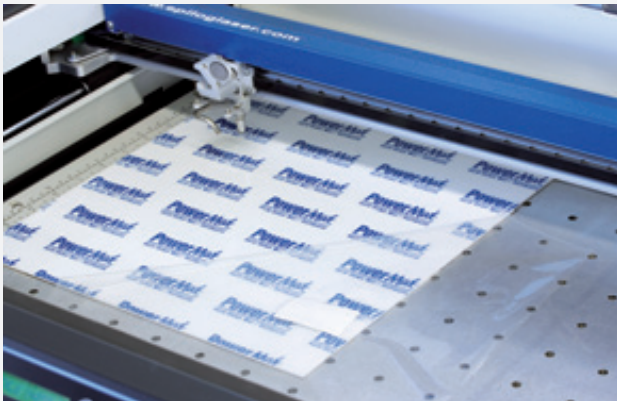

2. Graviermaterial positionieren und leicht andrücken.  
Anschließend kann die Beschriftung erfolgen.



3. Graviermaterial lässt sich wieder leicht  
von der Haftmatte trennen.

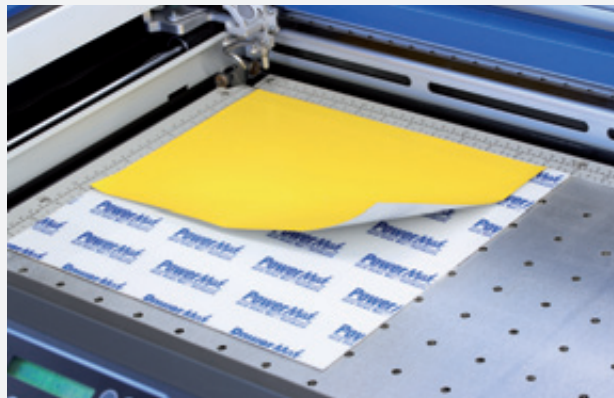

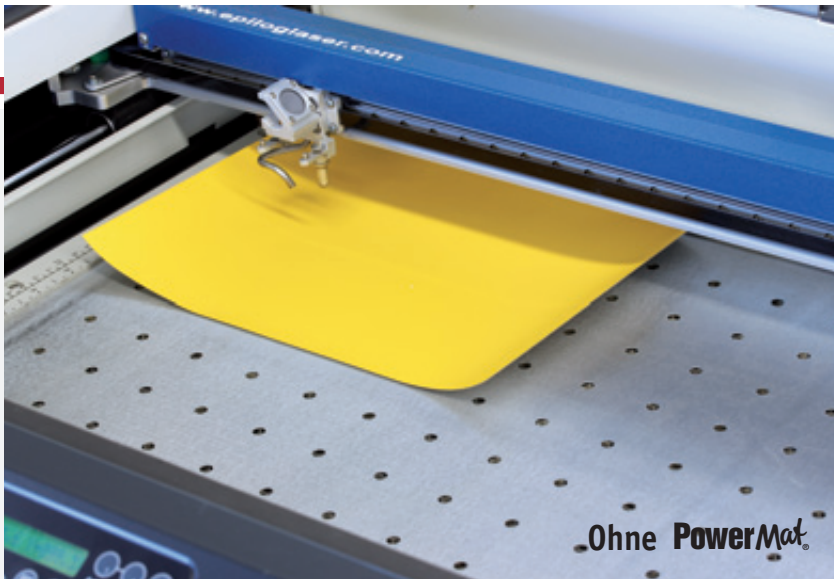

## Wie wird die PowerMat® gereinigt?

Über einen längeren Zeitraum können sich Staub, Schmutzspuren und Späne auf der Oberfläche der Haftmatte festsetzen. Die Verunreinigungen beeinträchtigen die Haftwirkung infolge der geringeren Auflagefläche. Alle PowerMat®-Haftmatten lassen sich unter fließendem Wasser mit einem weichen Schwamm reinigen. Die Zugabe von Spülmittel reinigt zudem die Oberfläche von Ölschmutz. Mit einem Rake kann der Trocknungsprozess beschleunigt werden, indem die Wassertropfen abgezogen werden. Auf die Zuhilfenahme von Tüchern und Papier sollte verzichtet werden, da sich so Fasern auf der Haftoberfläche festsetzen können.



Artikel-Nr.	Bezeichnung	Größe
90 2003001	PowerMat®-Pro, beidseitig verwendbar	200 x 305 mm
90 3003001	PowerMat®-Pro, beidseitig verwendbar	305 x 305 mm
90 3004001	PowerMat®-Pro, beidseitig verwendbar	305 x 400 mm
90 3006001	PowerMat®-Pro, beidseitig verwendbar	305 x 610 mm
90 4006001	PowerMat®-Pro, beidseitig verwendbar	400 x 610 mm
90 6006001	PowerMat®-Pro, beidseitig verwendbar	610 x 610 mm
90 12006001	PowerMat®-Pro, beidseitig verwendbar	1220 x 610 mm

## - Querschnitt -

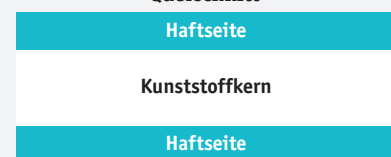



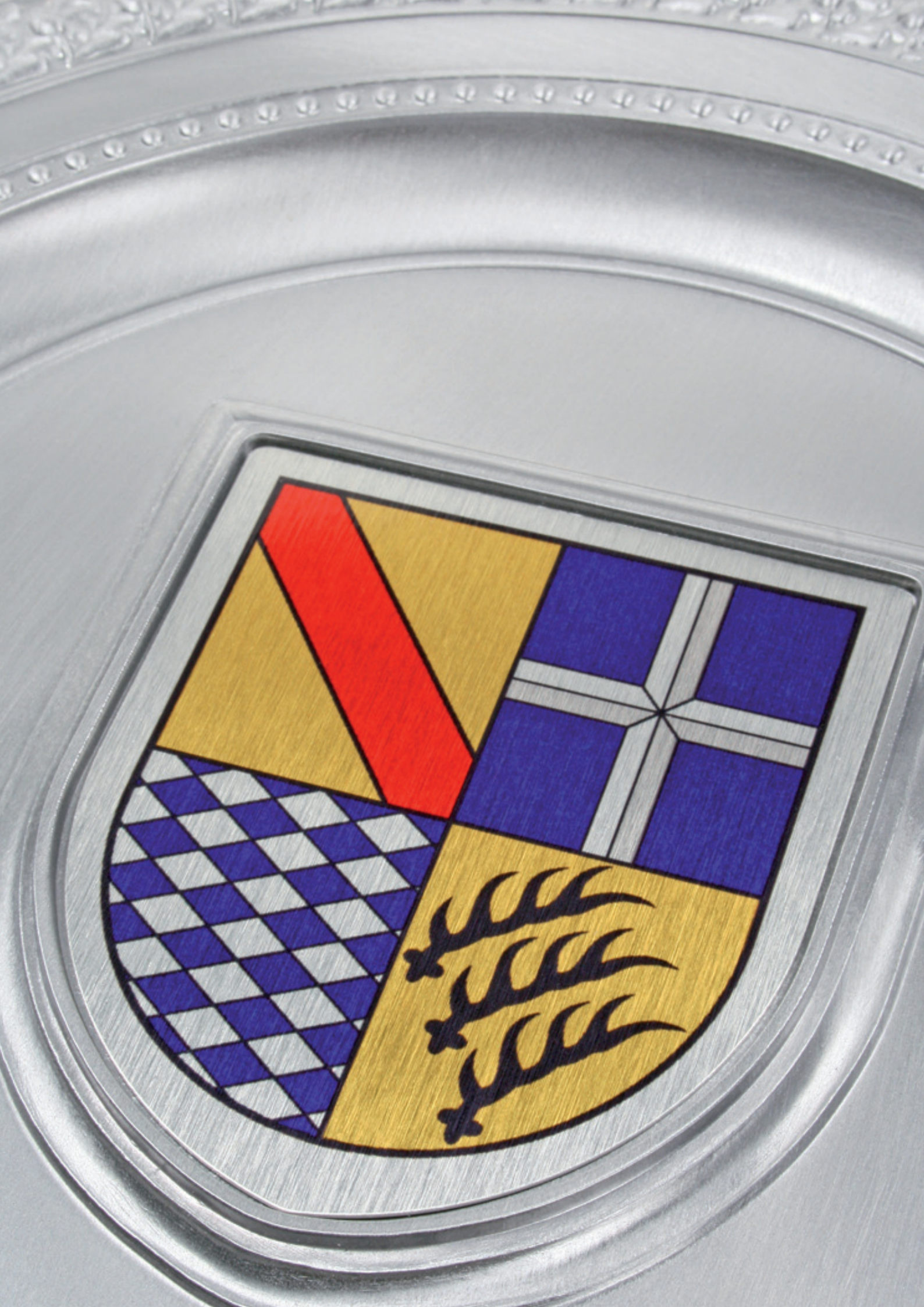



# Sublimation

<b>Was ist Sublimation?</b>	<b>162</b>
Faxbestellung	163
<b>SubliALU</b>	<b>164-165</b>
Alu-Stanzteile	166-167



# Was ist Sublimation?

Mittels Sublimation besteht die Möglichkeit, ein gedrucktes Bild auf eine polyesterbeschichtete Unterlage zu übertragen. Die Spezialtinte besitzt die besondere Eigenschaft, ihren Aggregatzustand unter Hitze und Druck von fest in gasförmig zu verwandeln. Auf diese Art und Weise dringt die Tintenflüssigkeit in die Beschichtung ein und wird zu einem beständigen und dauerhaften Bild. Dadurch ist das Druckbild auch nicht auf der Oberfläche spürbar.



## Wie funktioniert Sublimation?

### Computer

- Mit einem Grafikdesign Programm (z.B. CorelDraw) wird die Vorlage erstellt.



### Epson Tintenstrahldrucker

- Ein Tintenstrahldrucker, gefüllt mit Sublimationstinte, dient zur Ausgabe.
- Der Druck wird gespiegelt auf ein Transferpapier ausgedruckt.



### Transferpresse

- Transferpresse vorheizen.
- Gedruckte Vorlage auf Gegenstand ausrichten.
- Pressvorgang durchführen.

# Faxbestellung

## Fax (04232) 94 58 58

# **INNOGRAV**<sup>®</sup>

GRAVIERMATERIAL – SCHILDER – SUBLIMATION

Leinenkamp 9 · 27299 Langwedel

**Telefon 0 42 32-94 58 0**

info@innograv.com · www.innograv.com

Bitte kopieren Sie vor dem Ausfüllen das Bestellformular.

**Auftrag**       **Anfrage**

Kundennummer  
(falls bekannt)

Firma \_\_\_\_\_

Ansprechpartner \_\_\_\_\_

\_\_\_\_\_

E-Mail \_\_\_\_\_

Telefon mit Vorwahl \_\_\_\_\_

Straße, Haus-Nr. \_\_\_\_\_

Telefax mit Vorwahl \_\_\_\_\_

PLZ, Ort \_\_\_\_\_

(Bitte geben Sie für eventuelle Rückfragen Ihre Telefon- und Telefax-Nummer an!)

Artikel-Nr./ Farb-Nr.	Artikel-Bezeichnung (Tafeln, Zuschnitte, Streifen)	Größe / Stärke	Menge / Anzahl

Liefertermin \_\_\_\_\_

Bemerkungen \_\_\_\_\_

Abw. Lieferanschrift \_\_\_\_\_

\_\_\_\_\_

\_\_\_\_\_

\_\_\_\_\_

Datum \_\_\_\_\_

Unterschrift \_\_\_\_\_

Alle Lieferungen und Leistungen erfolgen zu unseren Ihnen bekannten Allgemeinen Geschäftsbedingungen.

# SubliALU

- Aluminiumtafeln für den Sublimationsdruck
- Einseitig bedruckbar
- 0,5 mm stark
- 7 Farben



## Eigenschaften

Oberfläche	glänzend/matt
Stärken (in mm)	0,5 mm
Material	Aluminium
Standard Format	610 x 305 mm
UV-resistent	
Flexibel	
Bruchfest	•

## Druckparameter

Temp. (in Celsius)	185°
Zeit	40-50 Sekunden
Anpressdruck	mittel
Transferpapier	Position unten
Bemerkung	Kein Economy Papier für silber und gold glänzend

## Verwendung

Innen	•
Außen	

### glänzend

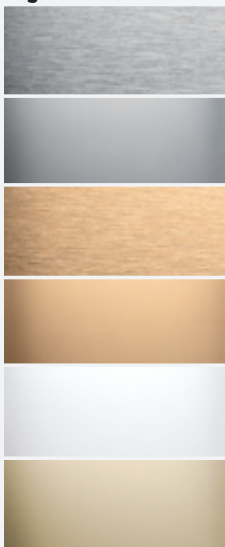

- A-51  
silber geb.
- A-52  
silber hochgl.
- A-53  
gold geb.
- A-54  
gold hochgl.
- A-57  
weiß gl.
- A-62  
gold champagne gl.

### matt



- A-55  
gold champagne geb.

## Schilder-Zuschnitte bis 200 cm<sup>2</sup>

Mindestmenge: 20 Stück pro Größe, Stärke und Farbe

Fläche bis cm <sup>2</sup>	Stärke in mm
10	
15	
20	
25	
30	
40	
50	
60	
70	
80	
90	
100	
110	
120	
130	
140	
150	
160	
170	
180	
190	
200	

Zuschläge in €	
Ecken abgerundet	
Bohrung 1 Loch	
Bohrung 2 Loch	
Bohrung 4 Loch	

Rabatte	
ab 50	
ab 100	
ab 500	
ab 1000	

## Schilder-Zuschnitte ab 200 cm<sup>2</sup>

Keine Mindestmenge

Stückpreis in €	Stärke in mm
	0,5

Zuschlag in €	
Ecken abgerundet	
Bohrung 1 Loch	
Bohrung 2 Loch	
Bohrung 4 Loch	

# Alu-Stanzteile

Sublimation



## Visitenkarten

- Visitenkarten aus Aluminium
- Materialstärke 0,5 mm
- Einseitig bedruckbar
- Größe: 85 x 54 mm
- Erhältlich in den 7 Alu-Standardfarben

Artikel-Nr.	Größe
72 8554	85 x 54 mm

## Lineal 21

- Lineal aus Aluminium
- Materialstärke 0,5 mm
- Einseitig bedruckbar
- Größe: 220 x 35 mm
- Erhältlich in den 7 Alu-Standardfarben

Artikel-Nr.	Größe
72 22035	220 x 35 mm



## Wappen

- Wappen aus Aluminium
- Materialstärke 0,5 mm
- Einseitig bedruckbar
- Größe: 64 x 75 mm
- Erhältlich in den 7 Alu-Standardfarben



Artikel-Nr.	Größe
72 7564	64 x 75 mm

## Ronden

- Ronden und Ovale aus Aluminium
- Einseitig bedruckbar
- Materialstärke 0,5 mm
- Erhältlich in den 7 Alu-Standardfarben

Artikel-Nr.	Größe
72 45025 Ronde	Ø 25 mm
72 45030 Ronde	Ø 30 mm
72 45040 Ronde	Ø 40 mm
72 45050 Ronde	Ø 50 mm
72 4024 Oval	40 x 24 mm
72 5025 Oval	50 x 25 mm
72 65425 Oval	65 x 42,5 mm



**Aluminium**  
Bei Bestellung der vorstehenden Artikel bitte Farbnummer mit angeben.

Mindestabnahmemenge: 20 Stück pro Artikel und Farbe  
Staffelpreis: Unterschiedliche Artikel können nicht gemischt werden

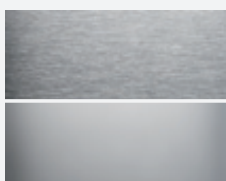

A-51  
silber geb.

A-52  
silber hochgl.



A-53  
gold geb.

A-54  
gold hochgl.

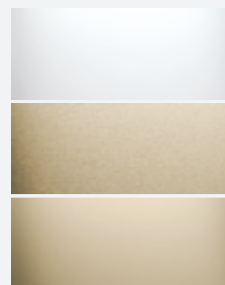

A-57  
weiß gl.

A-55  
gold champagne geb.

A-62  
gold champagne gl.



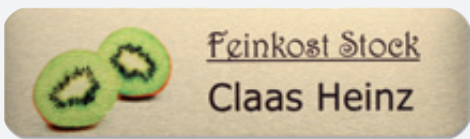

### Namensschilder

- Namensschilder aus Aluminium
- Materialstärke 0,5 mm
- Einseitig bedruckbar
- Erhältlich in den 7 Alu-Standardfarben

Artikel-Nr.	Größe
72 5016	50 x 16 mm
72 6515	65 x 15 mm
72 7015	70 x 15 mm
72 7020	70 x 20 mm
72 7520	75 x 20 mm

Mindestabnahmemenge: 20 Stück pro Artikel und Farbe

Staffelpreis: Unterschiedliche Artikel können nicht gemischt werden

### Aluminium

Bei Bestellung der vorstehenden Artikel bitte Farbnummer mit angeben.

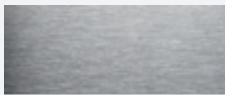

A-51  
silber geb.

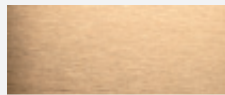

A-53  
gold geb.



A-57  
weiß gl.



A-52  
silber hochgl.



A-54  
gold hochgl.



A-62  
gold champagne gl.



## Premium Becher extra Weiß, 11 oz

### Becher Premium, 11 oz

- Keramikbecher für den Sublimationsdruck
- Spülmaschinengeeignet
- Höhe 95 mm, ø 80 mm
- Volumen: 11 oz
- Gewicht: 345g

Artikel-Nr.	Größe
72 3370	Höhe 95 mm, ø 80 mm

Eine große Auswahl an Sublimationsprodukten finden Sie in unserem Online-Shop.  
+++ [www.innograv.com/sublimation](http://www.innograv.com/sublimation) +++ Wir freuen uns auf Ihren Besuch +++

# Allgemeine Geschäftsbedingungen

## Allgemeine Geschäftsbedingungen für Bestellungen bei INNOGRAV sowie im INNOGRAV Online-Shop

### 1. Vertragsschluss

- 1.1 Vertragspartner aller Bestellungen (Lieferaufträge) bei der INNOGRAV GmbH direkt sowie aller im INNOGRAV Online-Shop („INNOGRAV Shop“) getätigten Bestellungen ist die INNOGRAV GmbH, Leinenkamp 9, 27299 Langwedel-Daverden, Deutschland; Tel. +49 (0)4232 94580, Fax +49 (0)4232 945858; E-mail: info@innograv.com; Handelsregister: Walsrode HRB 122260.
- 1.2 Für alle Verträge gem. Ziff. 1 gelten die folgenden Allgemeinen Geschäftsbedingungen (AGB).
- 1.3 Die INNOGRAV GmbH beliefert ausschließlich gewerbliche Unternehmer, juristische Personen des öffentlichen Rechts und öffentlich-rechtliche Sondervermögen im Sinne von § 310 Abs. 1 BGB. Gewerbliche Unternehmer im Sinne dieser AGB sind natürliche Personen, juristische Personen und rechtsfähige Personengesellschaften, die in Ausübung ihrer gewerblichen oder selbstständigen beruflichen Tätigkeit mit uns in Geschäftsbeziehung treten. Bestellungen von Privatpersonen nehmen wir nicht an.
- 1.4 Wenn Sie noch kein Kunde bei uns sind, prüfen wir bei der erstmaligen Bestellung ob Sie gewerblicher Kunde im Sinne von Ziff. 1.3 sind. Wie behalten uns das Recht vor, erforderlichen Falls Bestellungen abzulehnen. Im Online-Shop ist bei jeder Bestellung die Anmeldung auf der Anmeldeseite erforderlich. Erstbesteller registrieren sich hier vorab in einem üblichen Verfahren. Im Online-Shop sind Preise nur für registrierte Kunden sichtbar. Der Ersteller kann jederzeit schriftlich (Anschreiben, Email, Fax) die Löschung des von ihm angelegten Kundenkontos verlangen.
- 1.5 Die Darstellungen in unseren Print-Katalogen sowie im Online-Shop stellen nur eine Aufforderung an unsere potentiellen Kunden im Sinne der Ziff. 1.3 dar, ein Kaufangebot abzugeben. Die schriftliche/telefonische Bestellung bei der INNOGRAV GmbH direkt sowie im Online-Shop das Absenden der Bestellung („Warenkorb“) durch den Besteller im Bestellvorgang beinhaltet ein verbindliches Kaufangebot des Kunden.
- 1.6 Im Online-Shop erhalten Sie sofort nach Eingang Ihres Kaufangebotes (Bestellung) eine automatische Eingangsbestätigung. Diese dient Ihrer Sicherheit, dass Ihr Kaufangebot uns erreicht hat. Sie beinhaltet keine Annahme des Angebots.
- 1.7 Die Annahme des Kaufangebots durch uns erfolgt durch unsere Auftragsbestätigung in einer gesonderten E-mail. Bei direkten Bestellungen außerhalb des Online-Shops kann die Auftragsbestätigung im Einzelfall auf besonderen Wunsch in schriftlicher Form ( z.B. Fax) erfolgen.
- 1.8 Wir bieten nur Waren an, die wir dauerhaft auf Lager haben oder die von zuverlässigen Lieferanten fortlaufend nachgeliefert werden. Angesichts der Breite unseres Angebots kann es dennoch aus von uns nicht zu vertretenden Gründen zu Lieferengpässen kommen. Daher sind alle Angebotsaufforderungen in den Print-Katalogen und im Online-Shop freibleibend.
- 1.9 Muster gelten nur als unverbindliche Anschauungsmuster, welche die ungefähre Beschaffenheit der Ware aufzeigen sollen. Über bestimmte chemische Eigenschaften oder für bestimmtes chemisches Verhalten der von uns zu liefernden Waren sagen die Muster nichts aus. Abweichende Vereinbarungen bedürfen der Schriftform.
- 1.10 Bedingt durch technische Vorgaben des Katalogdrucks sowie die Bildschirmwiedergabe und Druckvorgänge von Internetinhalten können die in den Print-Katalogen und im Online-Shop reproduzierten Farben und Muster nur die ungefähre Beschaffenheit der Ware aufzeigen. Sie werden nicht Teil des

Vertrages.

- 1.11 Zuschnittmaterialien werden mit Toleranzen nach DIN ISO 2768-m gefertigt.

### 2. Preise und Zahlung

- 2.1 Alle in den Print-Katalogen und im Online-Shop ausgewiesenen Preise sind Nettopreise. Die gesetzliche Umsatzsteuer in der jeweils geltenden Höhe sowie Kosten für Verpackung und für einen Versand werden gesondert berechnet.
- 2.2 Die Kosten für Verpackung und Versand ergeben sich aus der aktuellen Liefer- und Versandkostenabelle, die Sie bei der INNOGRAV GmbH anfordern können. Im Online-Shop ist die jeweils aktuelle Liste der Liefer- und Versandkosten für Deutschland und Österreich hinterlegt. Bei Lieferungen in andere Länder der EU enthält die Auftragsbestätigung die jeweils aktuellen Tarife des Paketdienstes. Ist der Besteller mit dem aktuellen Tarif nicht einverstanden, kann er unverzüglich nach Erhalt der Auftragsbestätigung per eMail von seinem Vertragsangebot zurücktreten.
- 2.3 Bei der erstmaligen Bestellung von Neukunden akzeptieren wir als Zahlungsart ausschließlich Vorkasse mittels Überweisung. Wir bitten hierfür um Verständnis. Bei Folgebestellungen akzeptieren wir Vorkasse und Lieferung auf Rechnung.
- 2.4 Unsere Auftragsbestätigung weist den Rechnungsbetrag für die bestellte Ware sowie die Kosten für Verpackung und Versand aus. Falls Vorkasse vereinbart ist, überweisen Sie den gesamten Rechnungsbetrag bitte erst nach Zugang der Auftragsbestätigung.
- 2.5 Sollte bei Vorkasse der Rechnungsbetrag nicht innerhalb 14 Tagen auf einem der angegebenen Konten bei INNOGRAV eingegangen sein, ist INNOGRAV zum Rücktritt vom Vertrag berechtigt.
- 2.6 Wenn Sie sich erstmalig für Lieferung auf Rechnung entscheiden, führen wir entsprechend der allgemeinen Praxis eine Bonitätsprüfung bei der Creditreform KG durch.

### 3. Erfüllungsort

- 3.1 Erfüllungsort ist unser Firmensitz gem. Ziff.1. Auf Wunsch versenden wir die Ware an den Besteller. Der Erfüllungsort wird nicht dadurch geändert, dass der Verkäufer die Versendung der Ware übernimmt.

### 4. Lieferfrist, Versand und Abnahme

- 4.1 Die Lieferung gem. Ziff. 3.1 Satz 1 sowie die Übergabe an das Versandunternehmen bei gewünschter Zusendung erfolgen bei Lagerware innerhalb 2 Tagen nach Zahlungseingang, soweit es sich nicht um von uns entsprechend der Bestellung noch zu bearbeitende Ware handelt.
- 4.2 Ist die Ware auftragsgemäß von uns noch zu bearbeiten, erfolgt die Bearbeitung und Lieferung entsprechend der Reihenfolge der eingegangenen Aufträge.
- 4.3 Kann die Ware aus unvorhersehbaren Gründen nicht in den vorstehend genannten Fristen geliefert werden, wird der Käufer von uns unverzüglich informiert und das weitere Verfahren mit ihm abgestimmt. Das gilt auch für Teillieferungen. Kommt keine anderweitige Übereinkunft zustande, ist der Käufer zum Rücktritt vom Vertrag berechtigt. Ein bereits gezahlter Kaufpreis wird unverzüglich erstattet. Schadensersatzansprüche jeglicher Art sind ausgeschlossen. Die Haftung für vorsätzliches Handeln von Personal oder Erfüllungsgehilfen der INNOGRAV GmbH bleibt unberührt.
- 4.4 Bei Versand im Auftrag des Kunden innerhalb der EU erfolgt dieser mit dem von uns ausgewählten Paketdienst zu dessen jeweils geltenden Tarifen gem. Ziff. 2.2.
- 4.5 Soll der Versand in ein Land außerhalb der EU erfolgen, klärt die Innograv GmbH mit dem Käufer vor Annahme des Kaufangebots die Modalitäten. Die INNOGRAV GmbH holt auf Wunsch für den

# Allgemeine Geschäftsbedingungen

Käufer ein oder mehrere Angebote von Versandunternehmen bzw. Spediteuren sowie eine Stellungnahme der deutschen Zoll- und Finanzbehörden ein. Die INNOGRAV GmbH wird hierbei ausschließlich im Namen und im Auftrag des Kunden tätig. Jegliche Haftung für Angaben und Handeln der beauftragten Unternehmen sowie sämtlicher deutscher und ausländischer Behörden ist ausgeschlossen.

- 4.6 Unvorhersehbare und vom Verkäufer nicht zu vertretende Ereignisse wie Arbeitskämpfe, Krieg, Feuer, hoheitliche Maßnahmen sowie Naturkatastrophen und sonstige Fälle höherer Gewalt befreien den Verkäufer für die Dauer ihrer Auswirkungen von seiner Leistungspflicht.

## 5. Gefahrübergang, Untersuchungs- und Rügepflicht

- 5.1 Mit Übergabe der Ware an das mit dem Versand beauftragte Unternehmen, anderenfalls mit Bereitstellung zur Abholung, geht die Gefahr des Untergangs und der Verschlechterung der Ware auf den Käufer über.
- 5.2 Der Käufer hat die Ware unverzüglich zu untersuchen und eventuelle Mängel unverzüglich schriftlich anzuzeigen. Die Ware gilt in jedem Fall als genehmigt, wenn nicht innerhalb von 5 Werktagen nach Erhalt eine schriftliche Mängelrüge bei der INNOGRAV GmbH eingegangen ist.
- 5.3 Wurde die gelieferte Ware oder mit der gelieferten Ware identische Ware vor dem Kauf vom Käufer besichtigt und nicht beanstandet, so ist jegliche spätere Beanstandung, insbesondere hinsichtlich Qualität, Abmessungen und Farbe, ausgeschlossen.
- 5.4 Im übrigen bleibt § 377 HGB unberührt.

## 6. Gewährleistung, Mängelhaftung

- 6.1 Wir leisten Gewähr für Mängel der Ware. Normaler, gebrauchstypischer Verschleiß ebenso wie vorzeitige Abnutzung durch untypischen Gebrauch stellen keine Mängel der Ware dar.
- 6.2 Eigenschaften der Ware gelten nur dann als zugesicherte Eigenschaften im Rechtssinne, wenn sie von uns dem Käufer im Einzelfall gesondert schriftlich zugesichert werden.
- 6.3 Die Gewährleistungsfrist beträgt ein Jahr.
- 6.4 Wir leisten nach unserer Wahl Gewähr durch Nachbesserung oder Nachlieferung. Bei Rücktritt vom Vertrag durch den Käufer aufgrund nicht erfolgreicher Mängelbeseitigung erstatten wir die Kosten für die Rücksendung unverzüglich nach Eingang der Sendung bei uns. Darüber hinausgehende Ansprüche auf Schadensersatz jeglicher Art, insbesondere auf Ersatz nicht am Kaufgegenstand selbst entstandener mittelbarer Schäden, sind ausgeschlossen. Unfreie Sendungen werden nicht angenommen.
- 6.5 Die INNOGRAV GmbH haftet nicht für die Funktionsfähigkeit von Software oder Softwarebestandteilen, die sie nicht geliefert und installiert hat.

## 7. Eigentumsvorbehalt

- 7.1 Bis zur vollständigen Bezahlung aller Forderungen aus der laufenden Geschäftsverbindung verbleiben sämtliche von der INNOGRAV GmbH gelieferten Waren in deren Eigentum. Bei vertragswidrigem Verhalten des Käufers sind wir berechtigt, die gelieferte Ware zurückzunehmen.
- 7.2 Bis zum Übergang des Eigentums auf ihn ist der Käufer verpflichtet, die Kaufsache pfleglich zu behandeln. Insbesondere ist er verpflichtet, diese auf eigene Kosten ausreichend gegen Diebstahl-, Feuer- und Wasserschäden zum Neuwert zu versichern. Seine Ansprüche gegen die Versicherungsgesellschaft im Schadensfall tritt der Käufer hiermit im Vorwege an die INNOGRAV GmbH ab.
- 7.3 Der Käufer ist zur Bearbeitung, Weiterverarbeitung und zur Weiterveräußerung der Vorbehaltsware im normalen

Geschäftsverkehr berechtigt. Zu anderen Verfügungen, insbesondere zur Sicherungsübereignung oder Verpfändung, ist er nicht befugt.

- 7.4 Die Bearbeitung, Verarbeitung oder Umbildung der Kaufsache durch den Käufer erfolgt namens und im Auftrag für uns. Im Falle der Verarbeitung oder Vermischung geht das Miteigentum an der neuen Sache im Verhältnis des objektiven Wertes unserer Ware zu den anderen bearbeiteten Gegenständen zur Zeit der Verarbeitung oder Vermischung an uns über. Sind bei Vermischung in anderem Eigentum stehende Gegenstände als Hauptsache anzusehen, überträgt der Käufer der INNOGRAV GmbH anteilmäßig Miteigentum.
- 7.5 Alle ihm aus der Weiterveräußerung von Vorbehaltsware zustehenden Forderungen tritt der Besteller mit Vertragsschluss bis zur Höhe der jeweils offenen Gesamtforderung zur Sicherung an die INNOGRAV GmbH ab. Beim Weiterverkauf der Vorbehaltsware zusammen mit anderen Waren zu einem Gesamtpreis sowie bei Weiterverkauf verarbeiteter oder vermischter Vorbehaltsware erfolgt die Abtretung in Höhe des jeweiligen Rechnungswertes der mitverkauften Vorbehaltsware.
- 7.6 Der Käufer bleibt zur Einziehung der Forderung unbeschadet der Abtretung ermächtigt, solange er seinen Zahlungsverpflichtungen der INNOGRAV GmbH gegenüber nachkommt. Das Recht der INNOGRAV GmbH die Forderung selbst einzuziehen, bleibt davon unberührt. Bei mehr als 60 Werktagen Zahlungsverzug des Käufers erlischt automatisch die Einzugsermächtigung. Dasselbe gilt im Falle eines Antrags auf Eröffnung des Insolvenzverfahrens für den Käufer. Dieser hat sodann unverzüglich eine gesonderte Lagerung bzw. Kennzeichnung der Vorbehaltsware vorzunehmen. Die aus den abgetretenen Forderungen noch eingehenden Beträge sind einem gesonderten Konto gutzuschreiben. In diesen Fällen ist die INNOGRAV GmbH darüber hinaus zur sofortigen Rücknahme der Vorbehaltsware ohne Ankündigung berechtigt.
- 7.7 Bei Pfändungen durch Dritte oder sonstigen rechtlichen Zugriffen Dritter auf die gelieferte Ware hat der Käufer uns unverzüglich schriftlich zu benachrichtigen. Dasselbe gilt für den Fall, dass der Käufer selbst oder ein Dritter den Antrag auf Eröffnung des Insolvenzverfahrens stellt.

## 8. Datenschutz

Alle von unseren Kunden übermittelten Daten werden streng vertraulich behandelt. Sie werden ausschließlich zur Abwicklung unserer Geschäftsbeziehung verwendet. Eine Weitergabe an Dritte erfolgt nur, soweit es im Rahmen dieser Geschäftsbeziehung erforderlich ist, z.B. für den Versand und für die Bonitätsprüfung gem. Ziff.2.6. Im Online-Shop erfolgt die Übertragung der Bestellung in einem gesicherten Verfahren. Die IP-Adresse wird nur in anonymisierter Form an Fachanbieter zur Traffikanalyse weitergegeben. Für einen Verlust von Daten bei der Übertragung und / oder einen Missbrauch von Daten, die trotz gesicherter Übertragung in die Verfügungsgewalt Dritter gelangt sein sollten, haften wir nicht.

## 9. Anzuwendendes Recht

- 9.1 Dieser Vertrag und die gesamten Rechtsbeziehungen der Parteien unterliegen dem Recht der Bundesrepublik Deutschland unter Ausschluss des UN-Kaufrechts (CISG).
- 9.2 Sollten einzelne Bestimmungen dieses Vertrages unwirksam sein, so bleiben die übrigen Bestimmungen hiervon unberührt.

## 10. Gerichtsstand

- 10.1 Gerichtsstand und für alle Streitigkeiten aus diesem Vertrag ist unser Geschäftssitz.

# Stichwortverzeichnis

<b>A</b>		Farbstifte	119	LaserFlex	16-17	Ronden	86
Abdeckpapier	157	Fax-Bestellformular	163	LaserFolie	19	Ronden (Subli.)	166
Abziehdiamant	141	Fingerfräser	135	LaserMarble	35	RouterMills	136-137
Acryfil	118	Formfräser	134	LaserMark (V4A)	40-41	Rundeckenstanze	147
Acryl-Facetten-Schilder	80	Formschilder	88-89	Lasermessing	36		
Acrylglas	52-53	Fräser	134-135	Lasermetall	37	<b>S</b>	
Acrylglas farblos	27	Fräser geviertelt	135	LaserPlus	14-15	Sägeblätter	140
Acrylglas Reverse	54-55	Fräser-Box	138	LaserReverse	20	Sägen	148-149
Acryl-Trophäen	92-94			LaserSatin	18	Saugnapf	109
AGB's	169-170	<b>G</b>		Laser-Tape	156	Schaumstoffbürste	118
AluCast	34	Garderobenmarken	91	LaserTexture	23	Schleifservice	133
AlumaMark	28-29	Gemäldeschilder	98	Lasertransfer-Band	121	Schilderhalter	108
Aluminium G	62-63	Gewindeknöpfe	138	LaserUltra	22	Schleifscheiben	141
Aluminium G (Farben)	64-65	Glasfräser	139	Lineal 21 (Subli.)	166	Schleifservice Formular	146
Aluminium W	66-67	Glasschilder	129	LMM 14	121	Schlüsselringe	90
Aluminium W (Farben)	68-69	Goldcoast	26	LMM 6000	121	Schlüsselschilder	90
Aluminium-		Gravier-Diamant	139			Schmiermittel	154
Edelstahl-Look	70-71	Gravierfräser	134-135	<b>M</b>		Schneidöl	138, 154
Alu-		Graviermessing poliert	74-75	Magnete		Schneidschere	147
Orientierungssystem	126-127	Graviermessing satin.	72-73	für Namensschilder	107	Schrauben	115
Aluoxyd	122	Gravier-Tape	157	MarkSolid	120-121	Selbstklebematte	158-159
AluSign	32-33	Gravur-Ornamente	84	Melamin	58-59	S-Haken	90
Alu-Stanzteile (Subli.)	166	Gravurstichel	134-135	Messing MS58	76-77	Spannzangen	141
Ausweishülle	106	Großkopffräser	134	Messingoxyd	122	Spiralfräser	134
				Messing-Türschilder	81	Standardfräser	135
<b>B</b>		<b>H</b>		Messlupe	138, 141	Staubsauger	140
Badgetec	100-101	Haftmatte	158-159	Metallmark	120-121	Stempelgummi	156
Becher, 11 oz	167	Halsbandschilder	97	Metallreiniger	154	Stichel	134-135
Befestigungen	104-106	HardwearPlus	48-49	Metall-Trophäen	95	Stone	61
Beschilderungssystem	126-129	Hochglanzlack	119	Motorkohle	155	SubliALU	164-165
Bestellformular	163	Hochleistungstuch	156	MultiPal	56-57	Samvol	138, 154
Biegegerät	150-151	Hosenträgerclip	106				
Biegeschablone	150	Hotel-Schlüsselanhä.	91	<b>N</b>		<b>T</b>	
Blacklites	25	HSS-Fräser	135	Namensschilder		Tieranhänger	96-97
Burnisher-Adapter	138			(Subli.)	167	Tischaufsteller	108
Bürste	138	<b>I</b>		Namensschilder		Treibriemen	154
		Info-		badgetec	100-101	Trophäen	92-95
<b>C</b>		Beschilderungssystem	128				
CerMark	120-121			<b>O</b>		<b>U</b>	
		<b>J</b>		Orientierungssystem	126-127		
<b>D</b>		Kantenfräsapparat	148	Ovale	87	<b>V</b>	
Design-Glasschilder	129	Klebebänder	114	Ovale (Subli.)	166	Vakuumpanssystem	140
Diamant	139	Klebepunkte	115	Oxidationsmittel	122	Varga-Sägen	148-149
DuraBlack	30-31	Kleintieranhänger	96			Vargol	154
Durchfräsmatte	140	Klingeltaster	81	<b>P</b>		Visitenkarten (Subli.)	166
		Klingelschilder	84	Plottermesser	142-143		
<b>E</b>		Kugelnketten	90	PLY 1	44-45	<b>W</b>	
Edelstahl (V2A)	38-39	Kunststoffbiegegerät	150-151	PLY 2	46-47	Wandabstandshalter	110-113
Edelstahl-Hausnr.	83	Kunststoffrahmen	99	PLY 3	60	Wandbefestigung	109
Edelstahlreiniger	154			PowerMat	158-159	Wappen (Subli.)	166
Edelstahl-Türschilder	82-83			Präzisionssägen	148-149	Wichtige Hinweise	171
Einlegeschilder	85	<b>L</b>		ProPlast	50-51		
Einzahnräser	136-137	LaserAcryl 1	8-9			<b>X</b>	
Ersatzmotor Varga	149	LaserAcryl 2	10-11	<b>Q</b>		<b>Y</b>	
Ersatzschalter Varga	149	LaserAcryl 3	12-13				
		LaserAcrylEco	21	<b>R</b>		<b>Z</b>	
<b>F</b>		LaserBasic	24	Reinigungsspray	154	Zaponlack	155
Facettenapparat	148	LaserEdge	157	Reinigungstuch	156	Zierköpfe	113
Facettenfräser	134			Ritzdiamant	139	Zylindrischer Fräser	135

Neben den Materialien und Artikeln, bieten wir Ihnen Schilderzuschnitte in beliebiger Größe und Menge, mit und ohne Facetten, mit abgerundeten Ecken, gebohrt oder selbstklebend und mit rückwertiger Magnetfolie. Damit wir nach Ihren Wünschen und zu Ihrer Zufriedenheit fertigen und liefern können, sind für die nachfolgenden Arbeiten genaue Angaben erforderlich:

**Abgerundete Ecken** können in den Radien 2-3-4-5-6-8-10 und 15 mm gefertigt werden, sind jedoch nicht mit Facetten zu versehen.

**Bohrungen** von  $\varnothing$  1,5 bis 11 mm, größere Durchmesser werden ausgefräst.

Dazu sollten Sie, wie aus der nachfolgenden Skizze zu ersehen ist, folgende Angaben machen:

1. Entfernung von Lochmitte zu Lochmitte
2. Durchmesser und Anzahl der Bohrungen
3. Entfernung von Lochmitte zum Seitenrand
4. Entfernung von Lochmitte zum oberen Schilderrand

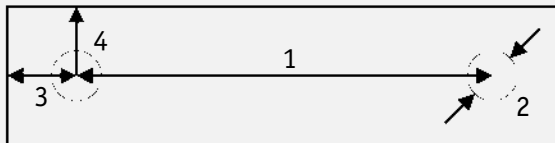

Bei fehlenden Angaben richten wir uns nach DIN 825 Teil 1 Juli 1983.

**Facettieren:** Abfräsen der Kanten in einem Winkel von  $45^\circ$  zur Umrandung eines Schildes.

**Magnetfolie:** Beschichtete Schilder haften auf allen eisenhaltigen Untergründen.

**Toleranzen:** Zugeschnittene Schilder und Streifen werden mit Toleranzen nach DIN ISO 2768-m gefertigt.

Zugeschnittene Schilder, Streifen, Ronden und Graviermaterial-Tafeln mit laminiertes

Selbstklebefolie/Magnetfolie können in keinem Fall zurückgenommen werden!

Für Schilder-Zuschnitte ist eine Mindestbestellmenge von 20 Stück gleicher Größe bis  $200 \text{ cm}^2$  erforderlich.

## Liefer- und Zahlungsbedingungen

**Verkaufsbedingungen:** Alle Preise verstehen sich ab Lager, ausschließlich Versand und Verpackung, die zum Selbstkostenpreis berechnet wird, zuzüglich Mehrwertsteuer. Ab einem Auftragswert von € 500,00 erfolgt die Lieferung frei Haus, d.h. versandkostenfrei in Deutschland.

**Mindestrechnungsbetrag:** Warenwert € 12,00 netto.

**Zahlung:** Innerhalb von 10 Tagen mit 2% Skonto oder 30 Tagen netto.

Rechnungsbeträge unter € 25,00 sind rein netto innerhalb von 10 Tagen zu zahlen.

**Eigentumsvorbehalt:** Die Ware bleibt bis zur vollständigen Bezahlung aller aus der Geschäftsverbindung zustehenden Forderungen unser Eigentum.

Für die im Katalog beschriebenen und abgebildeten Produkte behält INNOGRAV sich technische Änderungen vor.

Bedingt durch den Druckvorgang sind die in diesem Katalog reproduzierten Farben und Muster nicht Teil des Vertrages. Sie entsprechen jedoch der Realität so genau wie möglich.

Erhöhung durch steigende Rohstoffpreise vorbehalten.



